



Use & Care Guide

Guide d'utilisation et d'entretien

FRONT-LOADING AUTOMATIC WASHER

LAVEUSE À CHARGEMENT FRONTAL

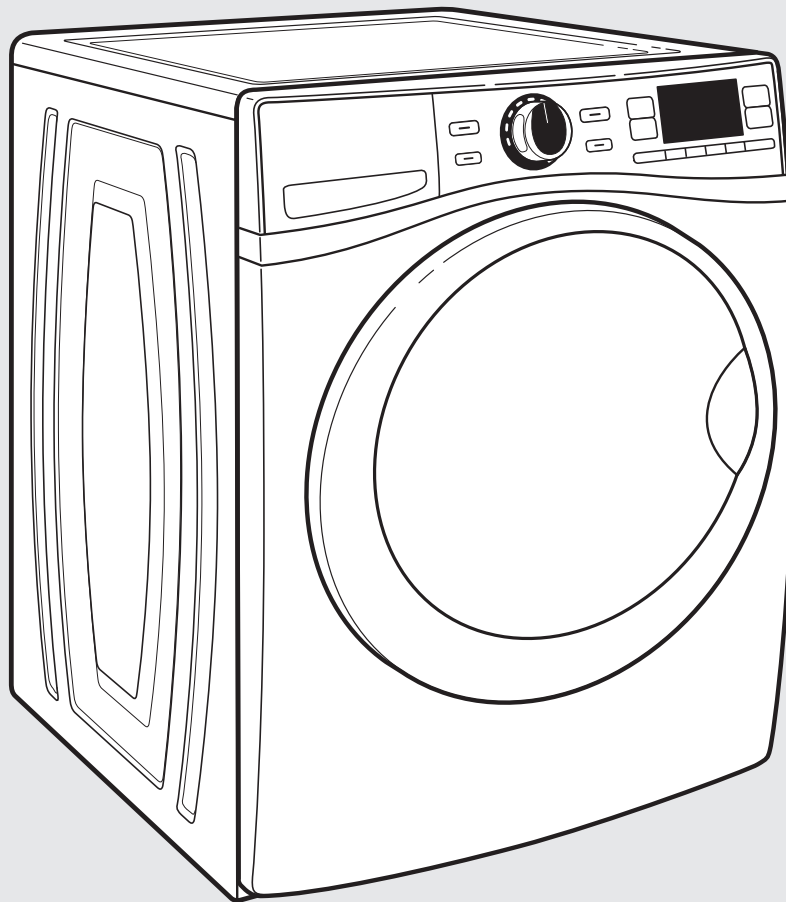

Para obtener acceso al Manual de uso y cuidado en español, o para obtener información adicional acerca de su producto, visite: www.whirlpool.com.

If you have any problems or questions, visit us at www.whirlpool.com
Pour tout problème ou question, consulter www.whirlpool.ca



Designed to use only HE High Efficiency detergents.

Conçue pour l'utilisation d'un détergent haute efficacité seulement.



Certified to Sanitize and to Reduce Allergens
Homologué pour assainir et pour réduire la présence d'allergènes

W10507539B
W10507540B - SP

TABLE OF CONTENTS

WASHER SAFETY	2
ACCESSORIES.....	3
CONTROL PANEL AND FEATURES	4
USING THE PRECISION DISPENSE DISPENSER	6
CYCLE GUIDE.....	7
USING YOUR WASHER.....	9
MY CYCLE AND SPECIALTY CYCLES.....	12
WASHER MAINTENANCE	13
ABOUT DETERGENT CONCENTRATION	15
USING THE BUILT-IN TROUBLESHOOTING FEATURE	16
TROUBLESHOOTING	16
WARRANTY	17
ASSISTANCE OR SERVICE.....	Back Cover

TABLE DES MATIÈRES

SÉCURITÉ DE LA LAVEUSE	18
TABLEAU DE COMMANDE ET CARACTÉRISTIQUES.....	19
UTILISATION DU DISTRIBUTEUR PRECISION DISPENSE.....	21
GUIDE DE PROGRAMMES	22
UTILISATION DE LA LAVEUSE	24
MON PROGRAMME ET PROGRAMMES SPÉCIAUX.....	28
ENTRETIEN DE LA LAVEUSE	29
À PROPOS DE LA CONCENTRATION DU DÉTERGENT ...	32
UTILISATION DE LA CARACTÉRISTIQUE DE DÉPANNAGE INTÉGRÉE.....	32
DÉPANNAGE	33
ACCESSOIRES.....	34
GARANTIE	35
ASSISTANCE OU SERVICE.....	Couverture arrière

WASHER SAFETY

Your safety and the safety of others are very important.

We have provided many important safety messages in this manual and on your appliance. Always read and obey all safety messages.



This is the safety alert symbol.

This symbol alerts you to potential hazards that can kill or hurt you and others.

All safety messages will follow the safety alert symbol and either the word "DANGER" or "WARNING." These words mean:

! DANGER

You can be killed or seriously injured if you don't immediately follow instructions.

! WARNING

You can be killed or seriously injured if you don't follow instructions.

All safety messages will tell you what the potential hazard is, tell you how to reduce the chance of injury, and tell you what can happen if the instructions are not followed.

IMPORTANT SAFETY INSTRUCTIONS

WARNING: To reduce the risk of fire, electric shock, or injury to persons when using the washer, follow basic precautions, including the following:

- Read all instructions before using the washer.
- Do not wash articles that have been previously cleaned in, washed in, soaked in, or spotted with gasoline, dry-cleaning solvents, other flammable, or explosive substances as they give off vapors that could ignite or explode.
- Do not add gasoline, dry-cleaning solvents, or other flammable, or explosive substances to the wash water. These substances give off vapors that could ignite or explode.
- Under certain conditions, hydrogen gas may be produced in a hot water system that has not been used for 2 weeks or more. **HYDROGEN GAS IS EXPLOSIVE.** If the hot water system has not been used for such a period, before using the washing machine, turn on all hot water faucets and let the water flow from each for several minutes. This will release any accumulated hydrogen gas. As the gas is flammable, do not smoke or use an open flame during this time.
- Do not allow children to play on or in the washer. Close supervision of children is necessary when the washer is used near children.
- Before the washer is removed from service or discarded, remove the door or lid.
- Do not reach into the washer if the drum, tub or agitator is moving.
- Do not install or store the washer where it will be exposed to the weather.
- Do not tamper with controls.
- Do not repair or replace any part of the washer or attempt any servicing unless specifically recommended in this manual or in published user-repair instructions that you understand and have the skills to carry out.
- See "Electrical Requirements" located in the installation instructions for grounding instructions.

SAVE THESE INSTRUCTIONS

State of California Proposition 65 Warnings:

WARNING: This product contains one or more chemicals known to the State of California to cause cancer.

WARNING: This product contains one or more chemicals known to the State of California to cause birth defects or other reproductive harm.

ACCESSORIES

Enhance your new washer and dryer with the following genuine Whirlpool accessories. For more information on options and ordering, call **1-800-442-9991**, or visit us at www.whirlpool.com/accessories. In Canada, call **1-800-807-6777** or visit us at www.whirlpoolparts.ca

15" Pedestal

Color matched pedestals raise the washer and dryer to a more comfortable working height. The large drawer provides convenient storage.

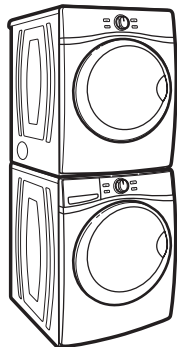

Stack Kit

If space is at a premium, the stack kit allows the dryer to be installed on top of the washer.

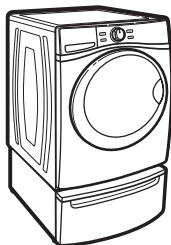

Worksurface

The worksurface bridges the washer and dryer, and provides a convenient working and storage area.

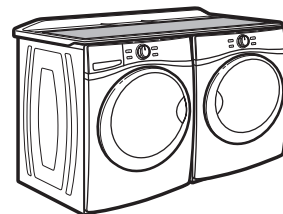

Precision Dispense Liquid HE Detergent Cartridge

If you frequently alternate between two different liquid HE detergents, you may also purchase an additional cartridge.

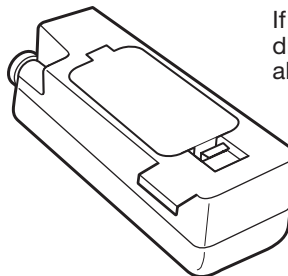

Single-Dose Liquid HE Detergent Cup

The cup provides a way to dispense a single dose of liquid detergent.

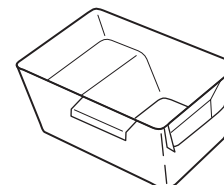

CONTROL PANEL AND FEATURES

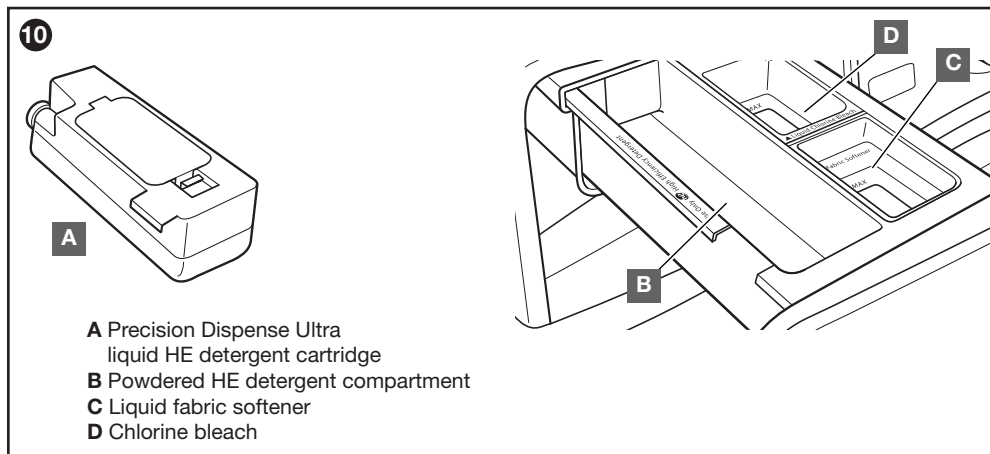
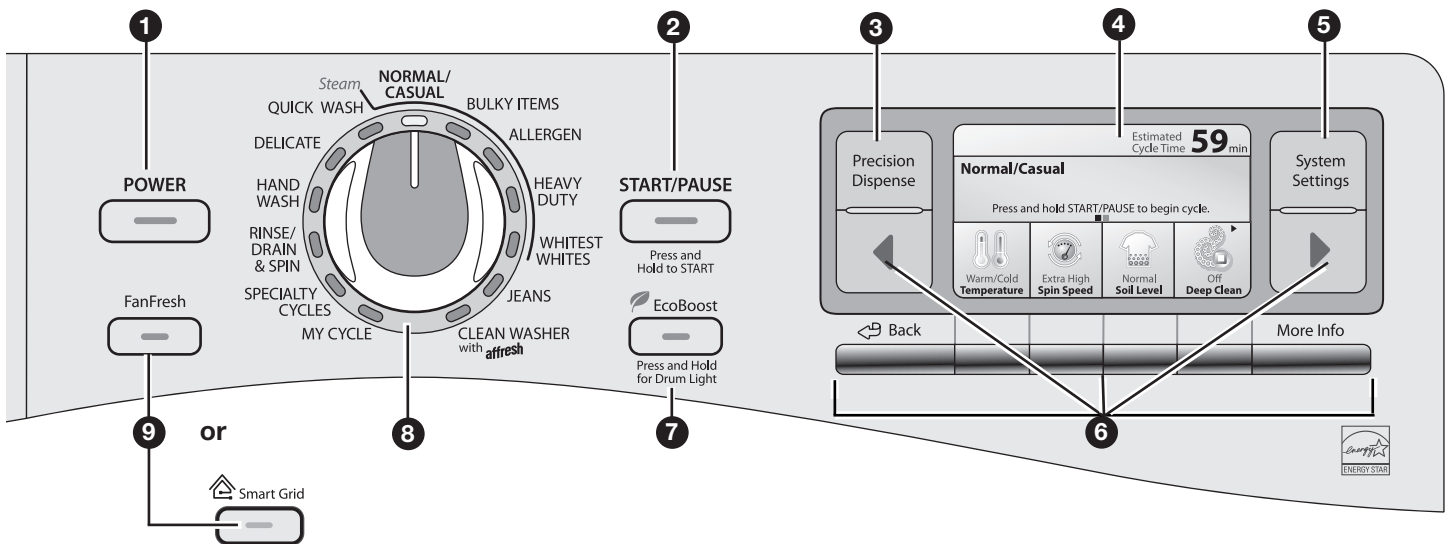

1 POWER

Press to turn the washer on and off. Press to stop/cancel a cycle at any time.

NOTE: When the washer is turned on for the first time after being plugged in or after a power outage, please allow a minute or so for the washer display to start up.

2 START/PAUSE

Press and hold to start a cycle, or press once while a cycle is in process to pause it.

3 PRECISION DISPENSE

This button is used to adjust the dispenser settings, including adjustments for detergent concentration and water hardness level.

IMPORTANT: When using the dispenser cartridge with concentrated liquid detergent, be sure to change the detergent concentration settings in the control if the detergent used is different than factory preset of 2x concentration.

4 COLOR LCD DISPLAY SCREEN

This screen will display current options and settings, cycle information, and estimated time remaining. You can also use the navigation buttons below and on either side of the screen to access helpful laundry and troubleshooting tips, as well as other information.

5 SYSTEM SETTINGS

The System Settings button allows you to adjust the LCD display settings, including brightness and other preferences. Under System Settings, you can access the following functions:

Remote Start (model WFL98 only)

Allows you to start your washer remotely using the Smartappliances app.

Control Lock

Allows you to disable all controls except the power button to avoid unauthorized use or changes to running cycles.

End of Cycle

Adjusts the volume of the End of Cycle signal, or turns it off.

Button Sound

Adjusts the volume of the button sounds, or turns them off.

Brightness

Adjusts the brightness of the LCD screen.

Language

Displays information in English, French, or Spanish.

Themes

Select between two different display color and background themes.

6 LCD CONTROLS

Use these buttons to select options displayed in the LCD screen, and to navigate through options.

BACK

Press the BACK button to go back to the previous screen without accepting any changes made on the current screen. Press and hold for 1 second to return to the start-up screen for the selected cycle.

MORE INFO

Press to get more information on a setting or option. Press MORE INFO again to return to the previous screen.

◀ and ▶ BUTTONS

◀ Button

Press the ◀ button when the arrow is lit to go back to the previous set of options or settings.

▶ Button

Many screens have more than 4 selections. Press the ▶ button when the arrow is lit to show additional options or settings.

SELECTION BUTTONS

Use the four selection buttons to choose options or settings displayed on the LCD screen.

7 ECOBOOST™ option

Press to activate the EcoBoost™ option. The EcoBoost™ option provides additional energy savings through reduced hot water usage and maintains cleaning performance by lengthening the wash time on some cycles.

NOTE: Press and hold the EcoBoost™ option button for 3 seconds to turn the drum light on or off.

8 WASH CYCLE KNOB

Use your Wash Cycle Knob to select available cycles on your washer. Turn the knob to select a cycle for your laundry load. See “Cycle Guide” for detailed descriptions of cycles.

9 FANFRESH® option

With the washer on, press to activate the FanFresh® option. This will periodically tumble the load after the end of the cycle for up to 16 hours while the integrated fan circulates air through the washer to reduce humidity.

When to use FanFresh® option:

- When you can't remove the load from the washer right away to help avoid musty odor buildup.
- Combined with the Quick Wash cycle, you can wash and dry a small load of many common lightweight items overnight to save time and energy.

NOTES:

- The door will lock while the FanFresh® option is active. Press the POWER button to stop the cycle and unlock the door.
- FanFresh® option is not available if the spin speed is set to No Spin.

or

SMART GRID BUTTON

Press to activate the Smart Grid option (see “Smart Feature Sheet”).

10 PRECISION DISPENSE ULTRA DRAWER

The Precision Dispense Ultra drawer gives you the convenience of automatically adding HE detergent, liquid chlorine bleach, and fabric softener to the wash load at the proper time. See “Using the Dispenser” for information on using the dispenser drawer.

A Precision Dispense Ultra Cartridge

Each dispenser cartridge holds up to 18.5 oz. (550 ml) of liquid HE detergent, enough for up to 36[†] loads, depending on cycle and detergent concentration. The cartridge fits into compartment B of the dispenser drawer for convenient loading.

- Change detergent concentration setting if detergent used is different than factory preset of 2x concentration.
- Change water hardness setting if desired level is different than factory preset of Normal.

Precision
Dispense

B Powdered High Efficiency “HE” detergent compartment

This compartment holds powdered HE detergent for a single load.

C Liquid fabric softener compartment

Automatically dilutes and dispenses liquid fabric softener at the optimum time in the cycle.

- Use only liquid fabric softener in this dispenser.

D Liquid chlorine bleach compartment

Automatically dilutes and dispenses liquid chlorine bleach at the optimum time during the first rinse after the wash cycle. This compartment cannot dilute powdered bleach.

Choosing the Right Detergent

Use only High Efficiency detergents. The package will be marked “HE” or “High Efficiency.” Low-water washing creates excessive sudsing with a regular non-HE detergent. Using regular detergent will likely result in longer cycle times and reduced rinsing performance. It may also result in component failure and, over time, buildup of mold or mildew. HE detergents are made to produce the right amount of suds for the best performance. Follow the manufacturer's instructions to determine the amount of detergent to use.



Use only High Efficiency (HE) detergent.

[†] The number of loads will vary, depending on detergent concentration, load size, cycle used, and soil level. The maximum capacity of up to 36 loads requires use of 6x concentration detergent.

USING THE PRECISION DISPENSE DISPENSER

To use the dispenser drawer:

1. Open the dispenser drawer.
2. Add laundry products as described in steps 4–6.

3. Slowly close the dispenser drawer. Make sure it is completely closed.

NOTE: A small amount of water may remain in the dispensers from the previous wash cycle. This is normal.

Precision Dispense Ultra cartridge

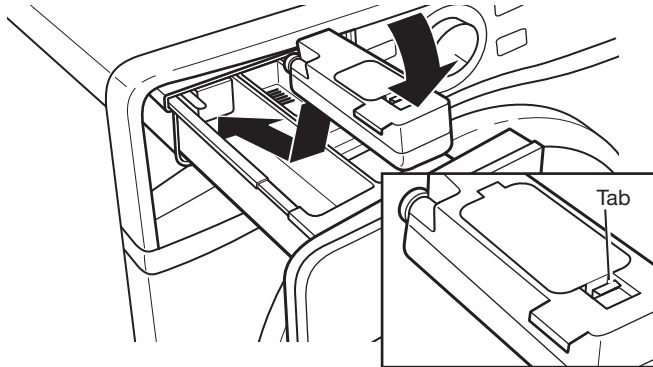

Use only HE High Efficiency liquid detergents. The dispenser cartridge will hold about 18.5 oz. (550 ml) of HE liquid detergent, or enough for up to 36 loads†.



Use only High Efficiency (HE) detergent.

To Fill:

Pull back on the tab and lift the fill door. Fill to the “MAX” line (see illustration at right) with HE liquid detergent. Close fill door. It will click into place.

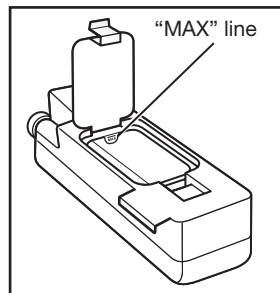

To Install the Dispenser Cartridge:

1. Pull out the dispenser drawer.
2. Insert the dispenser cartridge completely in detergent compartment as shown. It should click into position.
3. Slowly slide the dispenser drawer in until it is completely closed. The washer will automatically detect the dispenser cartridge.
4. Adjust the detergent concentration and water hardness settings, if needed. Default settings are 2x detergent concentration and normal water hardness. If the detergent concentration is not listed on the package, see “About Detergent Concentration” to calculate the concentration.

To Adjust Dispenser Settings:

1. Press PRECISION DISPENSE.
2. Select the desired settings using the LCD control buttons.

NOTE: The dispenser cartridge should be rinsed out when changing detergents or when the washer will not be used for extended periods. For instructions on cleaning the dispenser cartridge, see “Washer Maintenance”.

† The number of loads will vary, depending on detergent concentration, load size, cycle used, and soil level. The maximum capacity of up to 36 loads requires use of 6x concentration detergent.

Adding detergent for a single load

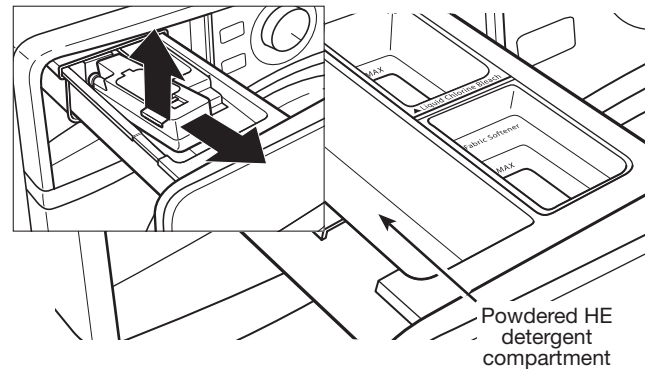

Lift out the cartridge and set aside.

Powdered HE detergent

Place a measured amount of detergent in the powdered HE detergent compartment.



Use only High Efficiency (HE) detergent.

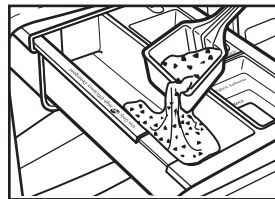

Powdered detergent:

Add directly to the compartment.

IMPORTANT:

- Do not use liquid detergents in the single-load compartment; liquid detergents may seep out of the detergent compartment before the main wash begins.
- A single dose of liquid detergent can be added to the Single-Dose Liquid HE Detergent Cup, which you can purchase (see “Accessories” section).
- Do not add single-dose laundry packet to dispenser drawer.
- If you are using the Delay Wash option, use of the dispenser cartridge is recommended, or powdered detergent may be used in the HE powdered detergent compartment.

Liquid HE detergent

If you frequently alternate between two different liquid HE detergents, you may purchase an additional Precision Dispense Ultra cartridge, part number W10250743A.

See “Accessories” for ordering information.







CYCLE GUIDE — STANDARD CYCLES

For additional cycle details and options, refer to the LCD display.

Settings and options shown in **bold** are default settings for that cycle.

Not all features and cycles are available on all models.

For best performance, not all settings are available with each cycle, and some options cannot be used together.

Items to wash:	Cycle:	Wash Temperature:*	Spin Speed:	Soil Level:	Available Options:	Cycle Details:
Normally soiled cottons, linens, sheets, and mixed garment loads	Normal/ Casual	Hot Warm/Warm Warm Cool Cold	Extra High High Medium No Spin	Heavy Normal Light	Extra Rinse Deep Clean** Prewash Presoak FanFresh® Delay Start	 This cycle combines medium-speed tumbling and an extra-high-speed spin. This cycle is designed to provide the most energy efficiency.
Sturdy colorfast fabrics and heavily soiled garments	Heavy Duty	Sanitize† Hot Warm/Warm Warm Cool Cold	Extra High High Medium Low No Spin	Heavy Normal Light	Extra Rinse Deep Clean** Prewash Presoak EcoBoost™ FanFresh® Delay Start	 High-speed tumbling and an extra-high-speed final spin help provide optimal cleaning and reduce drying times.
Heavily soiled white fabrics	Whitest Whites	Sanitize† Hot Warm/Warm Warm Cool Cold	Extra High High Medium Low No Spin	Heavy Normal Light	Extra Rinse Deep Clean** Prewash Presoak EcoBoost™ FanFresh® Delay Start	 Hot wash temperatures ensure liquid chlorine bleach action. An Extra Rinse helps remove any bleach residue in clothes.
Large items such as jackets, throw rugs, and sleeping bags	Bulky Items	Sanitize† Hot Warm/Warm Warm Cool Cold	High Medium Low Extra Low No Spin	Heavy Normal Light	Extra Rinse Deep Clean** Prewash Presoak EcoBoost™ FanFresh® Delay Start	 Uses an initial soak to completely saturate the load, followed by medium wash speeds and a medium-speed spin to maintain load balance.
Sturdy garments and household items exposed to possible allergens	Allergen††	Sanitize† Hot	Extra High High Medium	Heavy Normal Light	Extra Rinse Deep Clean** Prewash Presoak FanFresh®	 Uses more water to flush out allergens such as dust mites and pet dander from normally-soiled items.
Sheer fabrics and lingerie	Delicate	Warm/Warm Warm Cool Cold	Extra High High Medium Low Extra Low No Spin	Normal Light	Extra Rinse FanFresh® Delay Start	 This cycle combines low-speed tumbling and low-speed spin for gentle fabric care.
Small loads of items labeled “handwash”: undergarments, bras, silks	Hand Wash	Warm/Warm Warm Cool Cold	Extra High High Medium Low Extra Low No Spin	Normal Light	Extra Rinse FanFresh® Delay Start	 Similar to the way garments are hand-washed in a sink, this cycle combines periods of low-speed tumbling and soaking. NOTE: Use mesh garment bags as needed.

** Deep Clean with Steam adds steam to assist in removing tough stains.

Models: WFW97HE and WFL98HE**



† Sanitize option

This washer has a Sanitize option that is certified by NSF International, an independent, third party testing and certification organization. The certification verifies that this option eliminates 99.9% of bacteria typically found on clothing, bedding, and towels. There is no carryover of bacteria between loads after the option is complete.

Only the Sanitize option has been designed to meet the requirements of NSF Protocol P172 Sanitization Performance of Residential and Commercial, family sized clothes washer.

Use the Sanitize option to clean heavily soiled, colorfast fabrics. This option combines a super hot water temperature to help ensure the removal of heavy soils and stains. It is recommended that you set your hot water heater to 120°F (49°C) to ensure proper performance during this option.



†† Allergen

Allergen cycle certified by NSF International, an independent, third party testing and certification organization. The certification verified that this cycle reduced tested allergens by at least 95.0% and maintained the water temperature necessary to kill dust mites. Only the allergen cycle has been designed to meet the requirements of NSF Protocol P351 for Allergen Reduction Performance effectiveness.





CYCLE GUIDE — SPECIAL-PURPOSE CYCLES

For additional cycle details and options, refer to the LCD display.

Settings and options shown in **bold** are default settings for that cycle.

Not all features and cycles are available on all models.

For best performance, not all settings are available with each cycle, and some options cannot be used together.

Items to wash:	Cycle:	Wash Temperature:*	Spin Speed:	Soil Level:	Available Options:	Cycle Details:
Swimwear, items that need rinsing only	Rinse/Drain & Spin	Warm/Warm Warm Cool Cold	Extra High High Medium Low Extra Low No Spin	N/A	FanFresh®	 The default cycle is Rinse/Drain & Spin. This cycle adds water, then uses high-speed tumbling and an extra-high-speed spin. For some fabrics, you may wish to set the spin speed to a lower setting.
Wet load of clothes	Rinse/Drain & Spin	N/A	Extra High High Medium Low Extra Low No Spin	N/A	FanFresh®	 Select "None" for rinses. Use this cycle to spin excess water out of a load. This cycle drains the water and spins at an extra-high speed. Spin speed can be set to a lower setting.
Custom	My Cycle	Custom				Save your favorite cycle/setting combinations. See the My Cycle and Specialty Cycle section of this guide.
No clothes in washer	Clean Washer with affresh®	N/A	N/A	N/A	N/A	Use this cycle every 30 washes to keep the inside of your washer fresh and clean. This cycle uses a higher water level. Use with affresh® Washer Cleaner tablet or liquid chlorine bleach to thoroughly clean the inside of your washer. This cycle should not be interrupted. See "Washer Care." IMPORTANT: Do not place garments or other items in the washer during the Clean Washer with affresh® cycle. Use this cycle with an empty wash tub.
Lightly soiled cotton or synthetic garments	Quick Wash	Hot Warm Cool Cold	Extra High High Medium Low Extra Low	Heavy Normal Light	Extra Rinse FanFresh® Delay Start	 For small loads (3-4 items) needed quickly. This cycle combines high-speed tumbling, a shortened wash time, and an extra-high-speed spin for reduced drying times.
Jeans and denims	Jeans	Warm Cool Cold	Medium Low Extra Low No Spin	Heavy Normal Light	Extra Rinse Prewash Presoak FanFresh®	 Cycle combines low-speed tumbling and medium-speed spins to provide gentle care for jeans and denims.
Blankets/Comforters Pillows Sheets/Linens Wool Sweaters Kidswear Sportswear Intimates Business Wear	Specialty Cycles	Varies by cycle. See the My Cycle and Specialty Cycle section of this guide.				Specialty Cycles provide custom cycles for tackling common household cleaning tasks. Refer to the on-screen description for the individual cycles for additional details and available settings.

*All rinses are cold, except Warm/Warm, which has a warm wash and a warm rinse.

Load Size Recommendations

For best results, follow the load size recommendations noted for each cycle. For cycles without a load size recommendation, follow on-screen instructions or see the Cycle Details.

 **Small load:** Fill the washer drum with 3-4 items, not more than 1/4 full.

 **Medium load:** Fill the washer drum up to about 1/2 full.

 **Large load:** Fill the washer drum up to about 3/4 full.

 **Extra-large load:** Fill the washer drum, but make sure clothes can tumble freely. For best results, avoid packing tightly.

USING YOUR WASHER

⚠ WARNING



Fire Hazard

Never place items in the washer that are dampened with gasoline or other flammable fluids.

No washer can completely remove oil.

Do not dry anything that has ever had any type of oil on it (including cooking oils).

Doing so can result in death, explosion, or fire.

⚠ WARNING



Electrical Shock Hazard

Plug into a grounded 3 prong outlet.

Do not remove ground prong.

Do not use an adapter.

Do not use an extension cord.

Failure to follow these instructions can result in death, fire, or electrical shock.

First wash cycle without laundry

Before washing clothes for the first time, fill the HE liquid dispenser cartridge and install in the dispenser drawer. Choose the QUICK WASH cycle and run it without clothes. Use only HE detergent. This initial cycle serves to ensure the interior is clean and the dispenser drawer is ready for use before washing clothes.

1. Sort and prepare your laundry

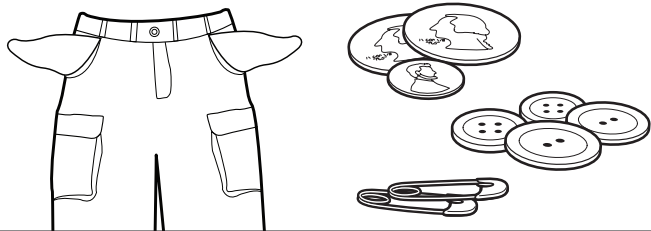

Sort items by recommended cycle, water temperature, and colorfastness. Separate heavily soiled items from lightly soiled. Separate delicate items from sturdy fabrics. Treat stains promptly and check for colorfastness by testing stain remover products on an inside seam.

IMPORTANT:

- Empty pockets. Loose change, buttons, or any small object can plug pumps and may require a service call.
- Close zippers, fasten hooks, tie strings and sashes, and remove non-washable trim and ornaments.
- Mend rips and tears to avoid further damage to items during washing.
- Turn knits inside out to prevent pilling. Separate lint-takers from lint-givers. Synthetics, knits, and corduroy fabrics will pick up lint from towels, rugs, and chenille fabrics.
- Do not dry garments if stains remain after washing, because heat can set stains into fabric.
- Always read and follow fabric care labels and laundry product instructions. Improper usage may cause damage to your garments.

2. Add laundry products (if desired)

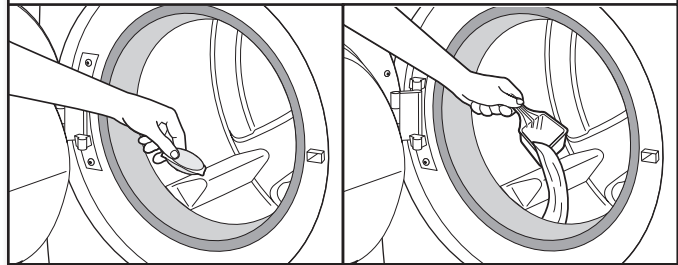

Single-dose laundry packet, Oxi-type boosters, color-safe bleach, or fabric softener crystals can be added to the drum prior to adding laundry.

NOTE: Do not add clothes to washer drum prior to adding laundry products. Always follow manufacturer's instructions.

3. Load laundry into washer

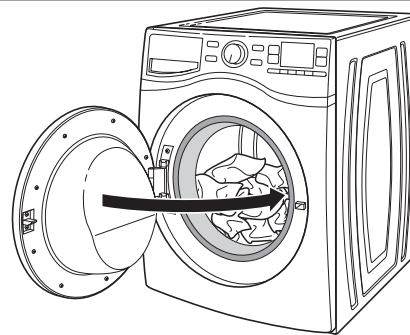

Open the washer door. If desired, add single-dose laundry packet, Oxi product, or color-safe bleach to the washer drum before loading clothes. Place a load of sorted clothes loosely in the washer. Items need to move freely for best cleaning and to reduce wrinkling and tangling. Close the washer door by pushing it firmly until the latch clicks.

- Depending on load type and cycle, the washer can be fully loaded, but not tightly packed. Washer door should close easily. See "Cycle Guide" for loading suggestions.
- Mix large and small items and avoid washing single items. Load evenly.
- Wash small items in mesh garment bags. For multiple items, use more than one bag and fill bags equally.

NOTE: Do not add single-dose laundry packets, Oxi-type boosters, or color-safe bleach to dispensers. They will not dispense correctly.

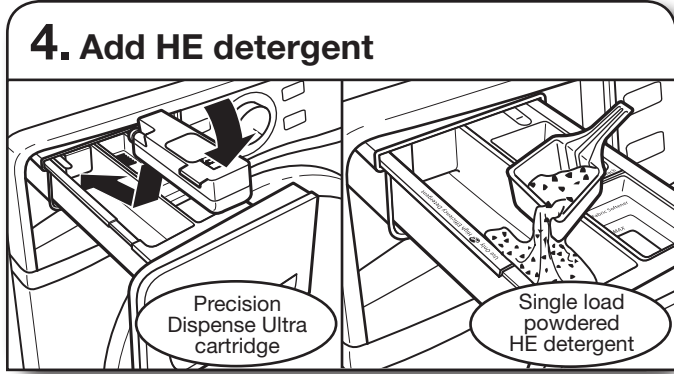

Select detergent dispenser, based on type of HE detergent used (either liquid or powdered). See “Using the Precision Dispense Dispenser” instructions on how to use the dispenser.

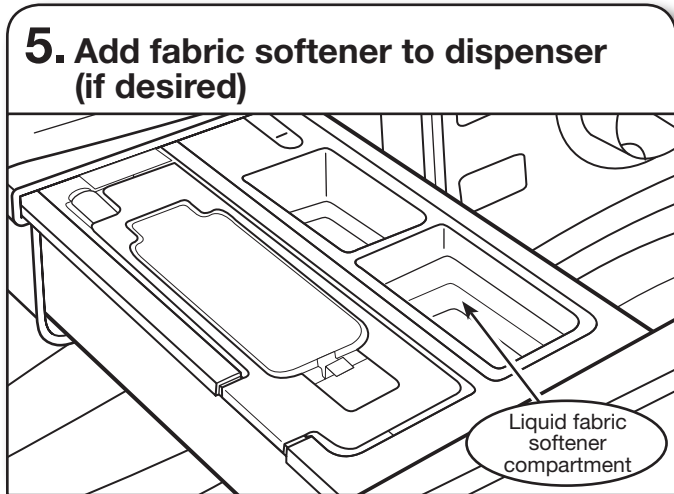

Pour a measured amount of liquid fabric softener into liquid fabric softener compartment. Always follow manufacturer’s directions for correct amount of fabric softener based on your load size.

Fabric softener is always dispensed in the last rinse, even if Extra Rinse is selected.

IMPORTANT: Do not overfill, dilute, or use more than 1/4 cup (60 mL) of fabric softener. Do not fill past the MAX line. Overfilling dispenser will cause fabric softener to immediately dispense into washer.

- Do not spill or drip any fabric softener onto the clothes.
- Do not use liquid fabric softener dispenser balls in this washer. They will not dispense correctly.

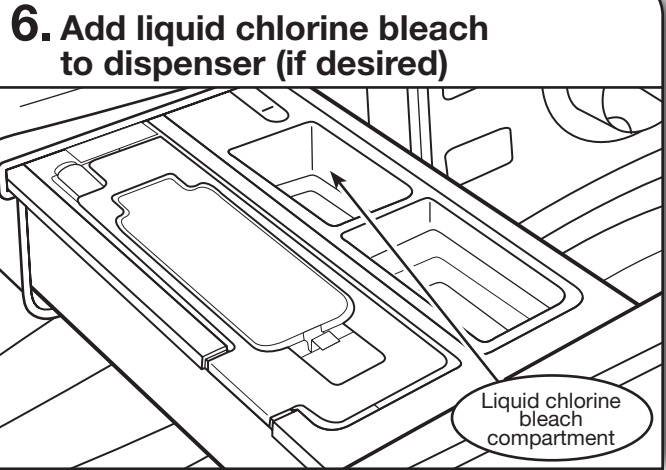

Add liquid chlorine bleach to the bleach compartment. Do not overfill, dilute, or use more than 2/3 cup (165 mL). Do not use color-safe bleach or Oxi in the same cycle with liquid chlorine bleach.

- Always measure liquid chlorine bleach. Use a measuring cup with a pour spout; do not guess.
- Do not fill beyond the “MAX” level. Overfilling could cause garment damage.
- Add single-dose laundry packet, Oxi product, or color-safe bleach to the washer drum before loading the clothes. Do not add products to dispensers.

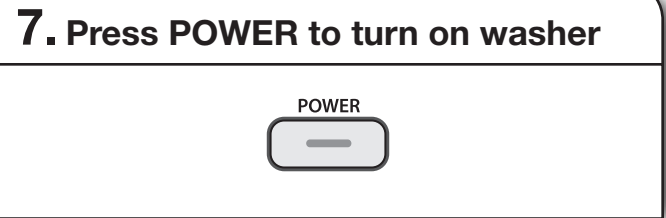

Slowly close the Precision Dispense drawer. Make sure the drawer is closed completely, then press POWER to turn on the washer.

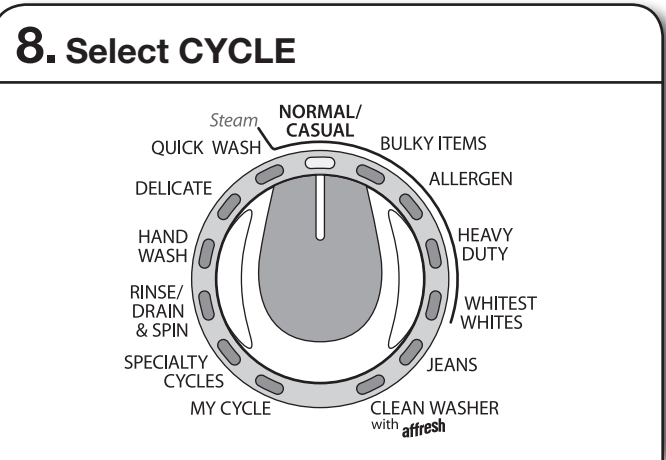

Turn cycle knob to choose your wash cycle. The cycle name and options will appear in the display.

See “Cycle Guide” for details on cycle features, or press More Info. Not all options and settings are available on all cycles.

When selecting My Cycle or Specialty Cycles, refer to the LCD display for additional options and settings. For more information on using My Cycle and Specialty Cycles, see “My Cycle and Specialty Cycles”.

9. Adjust settings (if desired)

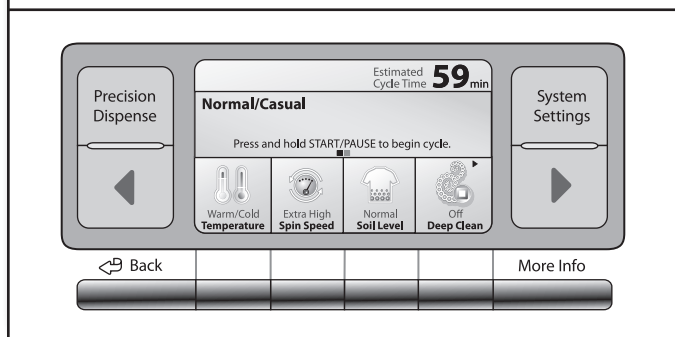

The display will show the default settings for the selected cycle. If desired, press the button beneath each setting to adjust the Temperature, Soil Level, and Spin Speed, and to add options such as an additional Rinse. Use the ◀ and ▶ arrow keys to page to additional options. For more information on a cycle, press MORE INFO.

NOTE: Not all settings are available on all cycles. See “Cycle Guide” for available settings.

10. Select any additional options

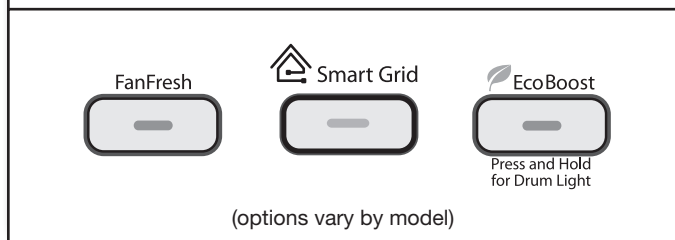

Press the FanFresh®, Smart Grid, or EcoBoost™ button to add these options to the selected cycle.

If the FanFresh® option is selected, the washer will automatically activate the vent fan and tumble the load periodically for up to 16 hours. This is useful if you are unable to remove a load immediately after the cycle has finished.

The EcoBoost™ option provides additional energy savings through reduced hot water usage and maintains cleaning performance by lengthening the wash time on some cycles.

NOTE:

- Not all options and settings are available with all cycles, and not all features and cycles are available on all models.
- On model WFL98 only, see the “Smart Feature Sheet” for information about setting up Smart functionality, turning it on and off, receiving important notifications, and taking advantage of available features.

11. Setting a delayed start

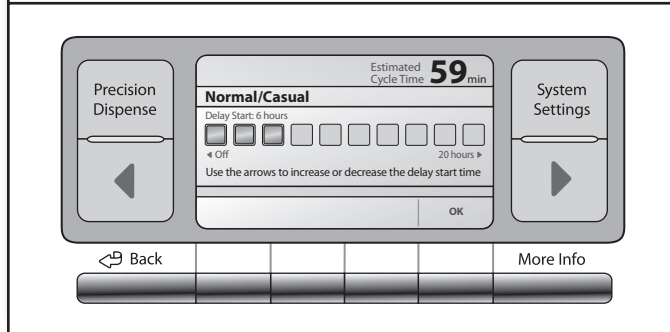

If you do not want to begin a cycle immediately, you may choose the DELAY START option. This will delay the start of the wash cycle by up to 20 hours.

To set a delayed start:

1. Select the Delay Start option using the LCD control buttons. Use the buttons to adjust the delay time up or down.
2. Press START/PAUSE to set the delay. The delay countdown has started when the START/PAUSE light stops blinking.

IMPORTANT: If you are using the Delay Wash option, use of the dispenser cartridge is recommended, or powdered detergent may be used in the HE powdered detergent compartment.

Remote Start (model WFL98 only)

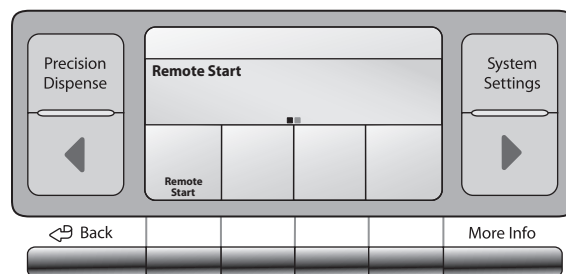

Remote Start allows you to start your washer remotely using the Smartappliances app. Make this selection last using the System Settings button and the LCD control button. Make sure that your washer remains closed and the cycle is not adjusted until you start the cycle.

1. Select the desired cycle and features.
2. Press the System Settings button.
3. Press the LCD control button for Remote Start.
4. Press the LCD control button for the desired setting.
5. Make sure the washer remains on. If the washer is turned off, the Remote Start feature will turn off.

12. Press and hold START/PAUSE to begin wash cycle

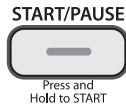

Press and hold the START/PAUSE button to start the wash cycle. To pause a cycle in progress, press the START/PAUSE button once, then press and hold again to continue the cycle. To cancel a cycle, press the POWER button.

Once you press and hold START/PAUSE, you will hear the door lock, unlock, and lock again. The washer door will remain locked during the wash cycle.

Unlocking the door to add garments:

If you need to open the door to add 1 or 2 missed garments, you may do so while “Door Locked - To unlock and add a garment, press START/PAUSE button” is displayed.

Press START/PAUSE once; the door will unlock once the washer movement has stopped. This may take several minutes. Then close door and press START/PAUSE again to restart the cycle.



13. Remove garments promptly after cycle is finished

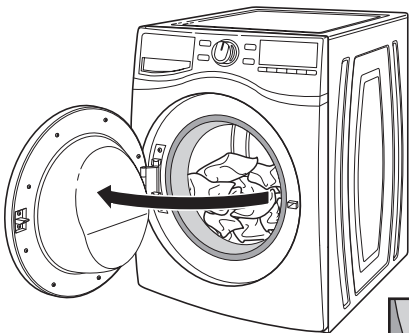

Promptly remove garments after cycle has completed to avoid odor and rusting of metal objects on garments. When unloading garments, pull back the door seal and check for small items between the tub and the washer drum.

If you will be unable to remove the load promptly, use the FanFresh® option. If the FanFresh® option is selected, the washer will automatically activate the fan and tumble the load periodically for up to 16 hours.

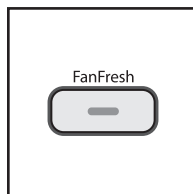
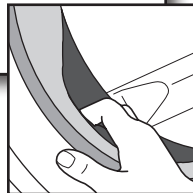

NOTE:

- After any wash cycle is completed, the door must be opened and then closed before a new cycle can begin.
- A small amount of water may remain in the dispensers after the wash cycle is complete. This is normal.
- This washer has a tight seal to avoid water leaks. To avoid odors, leave the door open to allow the washer to dry between uses.

MY CYCLE AND SPECIALTY CYCLES

MY CYCLE

You may store up to 7 frequently used custom cycles in My Cycle for quick access.

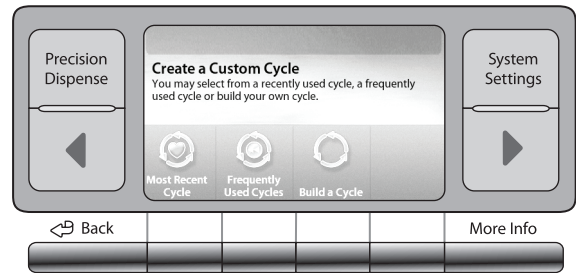

To save a custom cycle:

1. Select My Cycle with the Wash Cycle knob.
2. Follow the on-screen prompts.

If you try to add another custom cycle and all 7 custom storage spaces are filled, you will need to delete a saved custom cycle before saving the new one.

To retrieve a custom cycle using My Cycle:

1. Select My Cycle with the Wash Cycle knob.
2. Use the ◀ and ▶ arrow keys to scroll through the saved custom cycles until the desired cycle is displayed.
3. Press the selector button under the desired cycle.

SPECIALTY CYCLES

Specialty cycles are designed for a specific purpose, such as washing pillows or comforters. To select a specialty cycle, turn the Wash Cycle knob to Specialty, then select the desired cycle from the display screen using the selection buttons.

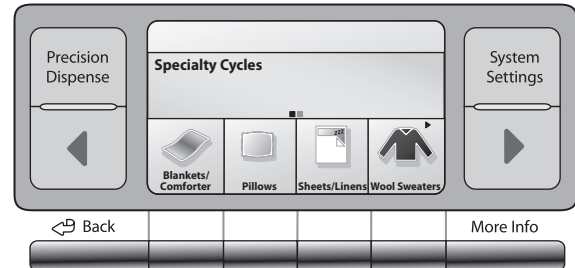

Specialty Cycles include:

- Blankets/Comforters – Cotton Blanket
- Blankets/Comforters – Synthetic Blanket
- Blankets/Comforters – Comforter
- Pillows – Feather
- Pillows – Fiberfill
- Pillows – Decorative
- Sheets/Linens – Cotton
- Sheets/Linens – Synthetics
- Wool Sweaters
- Kidswear
- Sportswear – Cotton
- Sportswear – Performance
- Intimates
- Business Wear

WASHER MAINTENANCE

WATER INLET HOSES

Replace inlet hoses after 5 years of use to reduce the risk of hose failure. Periodically inspect and replace inlet hoses if bulges, kinks, cuts, wear, or leaks are found.

When replacing your inlet hoses, mark the date of replacement on the label with a permanent marker.

NOTE: This washer does not include inlet hoses. See the "Installation Instructions" for more information.

WASHER CARE

Recommendations to Help Keep Your Washer Clean and Performing at its Best

1. Always use High Efficiency (HE) detergents and follow the HE detergent manufacturer's instructions regarding the amount of HE detergent to use. Never use more than the recommended amount because that may increase the rate at which detergent and soil residue accumulate inside your washer, which in turn may result in undesirable odor.
2. Use warm or hot water washes sometimes (not exclusively cold water washes), because they do a better job of controlling the rate at which soils and detergent accumulate.
3. Always leave the washer door slightly ajar between uses to help dry out the washer and prevent the buildup of odor-causing residue.

Cleaning Your Front Loading Washer

Read these instructions completely before beginning the routine cleaning processes recommended below. This Washer Maintenance Procedure should be performed, at a minimum, once per month or every 30 wash cycles, whichever occurs sooner, to control the rate at which soils and detergent may otherwise accumulate in your washer.

Cleaning the Door Seal

1. Open the washer door and remove any clothing or items from the washer.
2. Inspect the seal between the door opening and the drum for stained areas or soil buildup. Pull back the seal to inspect all areas under the seal and to check for foreign objects.
3. If stained areas or soil buildup are found, wipe down these areas of the seal using either of the following two procedures:
 - a. **affresh® Grit Grabber™ Cloth Procedure:**
 - i. When the cycle is complete, gently pull back the rubber door seal and clean the entire surface with the rough side of the Grit Grabber™ cloth.
 - b. **Dilute Liquid Chlorine Bleach Procedure:**
 - i. Mix a dilute bleach solution, using 3/4 cup (177 mL) of liquid chlorine bleach and 1 gallon (3.8 L) of warm tap water.
 - ii. Wipe the seal area with the dilute solution, using a damp cloth.
 - iii. Let stand 5 minutes.
 - iv. Wipe down area thoroughly with a dry cloth and let washer interior air dry with door open.

IMPORTANT:

- Wear rubber gloves when cleaning with bleach.
- Refer to the bleach manufacturer's instructions for proper use.

WASHER CARE (cont.)

Cleaning the Inside of the Washer

This washer has a special cycle that uses higher water volumes in combination with affresh® Washer Cleaner or liquid chlorine bleach to thoroughly clean the inside of the washer. Steam washer models also utilize steam to enhance cleaning in this special cycle.

NOTE: Read these instructions completely before beginning the cleaning process.

Begin procedure

1. affresh® Washer Cleaner Cycle Procedure (Recommended for Best Performance):

- a. Open the washer door and remove any clothing or items.
- b. Add an affresh® Washer Cleaner tablet to the washer drum.
- c. Do not add the affresh® Washer Cleaner tablet to the dispenser drawer.
- d. Do not add any detergent or other chemical to the washer when following this procedure.
- e. Close the washer door.
- f. Select the CLEAN WASHER cycle.
- g. Press the START/PAUSE button to begin the cycle. The Clean Washer Cycle Operation is described below.

2. Chlorine Bleach Procedure:

- a. Open the washer door and remove any clothing or items.
 - b. Open the dispenser drawer and add 1 cup (236 mL) of liquid chlorine bleach to the bleach compartment.

NOTE: Use of more liquid chlorine bleach than is recommended above could cause washer damage over time.
 - c. Close the washer door and the dispenser drawer.
 - d. Do not add any detergent or other chemical to the washer when following this procedure.
 - e. Close the washer door.
 - f. Select the CLEAN WASHER cycle.
 - g. Press the START/PAUSE button to begin the cycle. The Clean Washer Cycle Operation is described below.
- NOTE:** For best results, do not interrupt cycle.

Description of Clean Washer Cycle Operation:

1. The Clean Washer cycle will determine whether clothing or other items are in the washer.
2. If no items are detected in the washer, it will proceed with the cycle.
 - a. If any items are detected in the washer, "rL" (remove load) will be displayed. The door will unlock. Open washer and remove any garments from the washer drum.
 - b. Press POWER to clear the "rL" code.
 - c. Press START/PAUSE to restart the cycle.

After the cycle is complete, leave the door open slightly to allow for better ventilation and drying of the washer interior.

WASHER CARE (cont.)

Cancellation of Clean Washer Cycle Operation:

If the Clean Washer cycle is canceled by the user after it has been initiated, it may take up to 30 minutes for the washer to purge any affresh® Cleaner, chlorine bleach, or other chemistry from the wash system and to adequately rinse any remaining chemistry. The washer door will remain locked until the cancellation process has been completed. This assures no cleaning chemistry will be carried over to the next wash cycle and reduces the potential for damage to subsequent loads of laundry or to the washer itself.

Clean Washer Cycle Cancellation Procedure:

1. Press the POWER button on the washer two times.
2. The washer will begin to drain and rinse away the remaining cleaning chemistry.
3. The cycle will complete the cancellation process in approximately 30 minutes or less.
4. The washer then can be used to either repeat the Clean Washer cycle or to wash laundry using one of the regular wash cycles selected by the user.

Cleaning the Dispensers

After a period of using your washer, you may find some residue buildup in the washer's dispensers. To remove residue from the dispensers, remove the drawer and wipe the surfaces with a damp cloth and towel dry either before or after you run the Clean Washer cycle. Use an all-purpose surface cleaner, if needed.

IMPORTANT: Dispenser is not dishwasher safe.

Cleaning the Outside of the Washer

Use a soft, damp cloth or sponge to wipe up any spills. Occasionally wipe the outside of your washer to help keep it looking new. Use mild soap and water.

IMPORTANT: To avoid damaging the washer's finish, do not use abrasive products.

Cleaning the Precision Dispense Ultra Cartridge

It is recommended that you rinse out the Precision Dispense Ultra cartridge when changing detergent types or concentrations, or when the washer will not be used for an extended period.

1. Pull dispenser out until it stops.
2. Lift out the Precision Dispense Ultra cartridge.
3. Lift cover on cartridge and flush interior thoroughly with warm water.
4. Allow to air dry or wipe with a clean, soft towel.

IMPORTANT: Cartridge is not dishwasher safe.

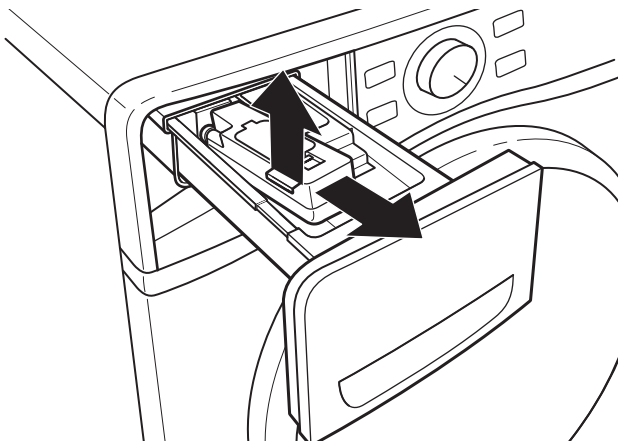

WASHER CARE (cont.)

Removing the Dispensers

To remove:

1. Pull dispenser drawer out until it stops.
2. Press down on the release tab and pull straight out to remove the dispenser.

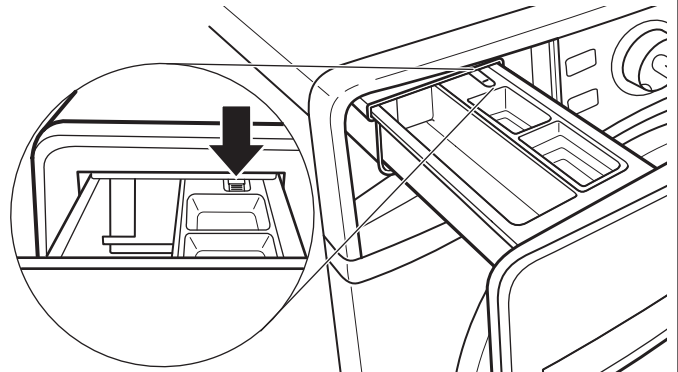

3. Lift off cover panel by pulling straight up.

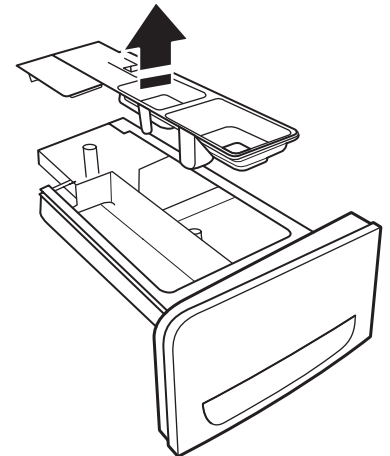

To replace:

1. Slide cover panel back onto posts on dispenser.
2. Align edges of dispenser with guides in washer, then slide dispenser back into slot.

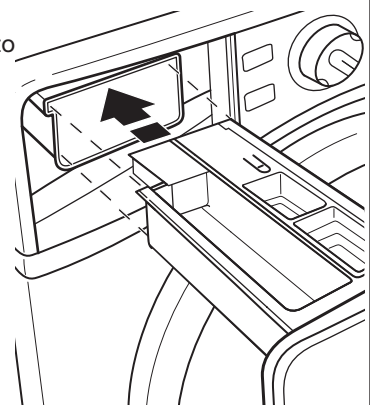

NON-USE AND VACATION CARE

Operate your washer only when you are home. If moving, or not using your washer for a period of time, follow these steps:

1. Unplug or disconnect power to washer.
2. Turn off water supply to washer to avoid flooding due to water pressure surges.

WINTER STORAGE CARE

IMPORTANT: To avoid damage, install and store washer where it will not freeze. Because some water may stay in hoses, freezing can damage washer. If storing or moving during freezing weather, winterize your washer.

To winterize washer:

1. Shut off both water faucets, disconnect and drain water inlet hoses.
2. Put 1 qt. (1 L) of R.V.-type antifreeze in washer drum and run washer on RINSE & SPIN cycle for about 1 minute to mix antifreeze and remaining water.
3. Unplug washer or disconnect power.

TRANSPORTING YOUR WASHER

1. Shut off both water faucets. Disconnect and drain water inlet hoses.
2. If washer will be moved during freezing weather, follow WINTER STORAGE CARE directions before moving.
3. Disconnect drain hose from drain system and from back of washer.
4. Unplug power cord.
5. Place inlet hoses and drain hose inside washer drum.
6. Bundle power cord with a rubber band or cable tie to keep it from hanging onto the ground.

IMPORTANT: Call for service to install new transport bolts. Do not reuse transport bolts. Washer must be transported in the upright position. To avoid structural damage to your washer, it must be properly set up for relocation by a certified technician.

REINSTALLING/USING WASHER AGAIN

To reinstall washer after non-use, vacation, winter storage, or moving:

1. Refer to Installation Instructions to locate, level, and connect washer.
2. Before using again, run washer through the following recommended procedure:

To use washer again:

1. Flush water pipes and hoses. Reconnect water inlet hoses. Turn on both water faucets.

⚠ WARNING



Electrical Shock Hazard

Plug into a grounded 3 prong outlet.

Do not remove ground prong.

Do not use an adapter.

Do not use an extension cord.

Failure to follow these instructions can result in death, fire, or electrical shock.

2. Plug in washer or reconnect power.
3. Run washer through BULKY ITEMS cycle to clean washer and remove antifreeze, if used. Use only HE detergent. Use half the manufacturer's recommended amount for a medium-size load.

ABOUT DETERGENT CONCENTRATION

Today's liquid HE detergents are concentrated. Most brands of concentrated HE detergent will show the level of concentration on the bottle. If so, simply set the concentration level in the Precision Dispense menu to match the level shown on the bottle.

However, if the detergent bottle does not give the concentration, it can be easily calculated. Just divide the package size in fluid ounces by the number of loads. Then refer to the chart below to find the concentration.

If you do not get your desired cleaning results, try using a lower concentration number. If you have excess suds, try using a higher concentration number.

Concentration	Number of ounces ÷ number of loads
1X	>2.5
2X	1.5 - 2.49
3X	0.9 - 1.49
4X	0.7 - 0.89
5X	0.5 - 0.69
6X	0.3 - 0.49

USING THE BUILT-IN TROUBLESHOOTING FEATURE

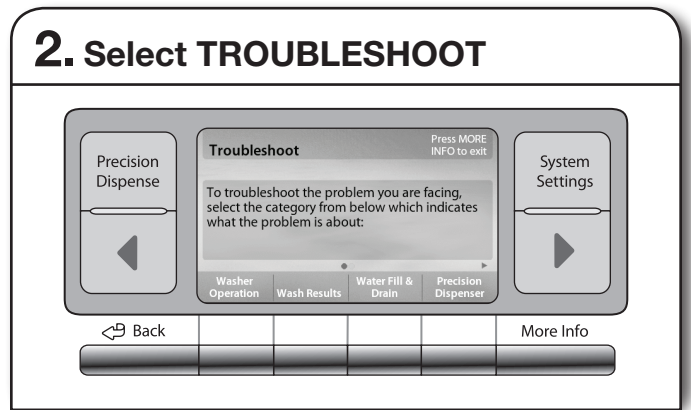
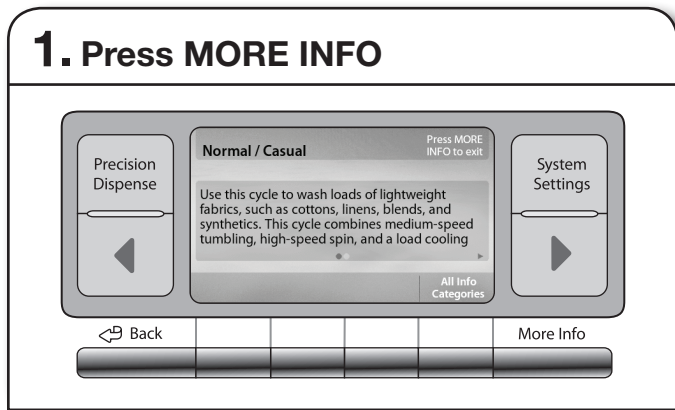

With the washer on, press MORE INFO to access the built-in troubleshooting feature. Use the LCD control buttons to select ALL INFO CATEGORIES. Then use the LCD control buttons to select the TROUBLESHOOT topic.

The ◀ and ▶ buttons can be used to advance through the different options and categories.

TROUBLESHOOTING

First try the solutions suggested here or visit our website at www.whirlpool.com/product_help -
In Canada www.whirlpool.ca for assistance and to possibly avoid a service call.

If you experience	Possible Causes	Solution
Washer Operation		
Washer will not run	Door not closed completely.	Make sure the washer door is closed completely.
	START/PAUSE button not pressed firmly or held long enough.	Press and hold the START/PAUSE button 2-5 seconds.
	Household fuse is blown or circuit breaker has tripped.	Check that the household fuse is intact and tight, or that the circuit breaker has not tripped. Replace the fuse or reset the circuit breaker. If the problem continues, call an electrician.
	Incorrect power supply.	This washer requires a 120-volt power supply. Check with a qualified electrician.
	Wrong type of fuse.	Use a time-delay fuse.
Water Leaks		
Water leaks	Fill hoses not attached tightly.	Tighten fill-hose connections.
	Fill hose washers missing.	Make sure all 4 fill hose washers are installed correctly.
	Drain hose connection not correct.	Properly secure drain hose to drainpipe or laundry tub. Refer to the Installation Instructions for additional information.
		Do not place tape over drain opening.
	Check household plumbing for leaks or clogged sink or drain.	Water can backup out of a clogged sink or drainpipe. Check all household plumbing for leaks (laundry tubs, drain pipe, water pipes, and faucets.)
	Door seal is dirty.	Clean the door seal. See "Washer Maintenance."
	Not using HE detergent or using too much HE detergent.	Use only HE High Efficiency detergents and follow the manufacturer's recommendations.
Dispenser is clogged.	Remove and clean the dispenser. See "Washer Maintenance."	
Other Issues		
Single-dose laundry packet	Packet not dissolving.	Make sure single-dose laundry packet is added to washer drum before adding clothes. Follow the manufacturer's recommendations.
Other performance or operation issues	Refer to the built-in troubleshooting feature on the washer.	See the instructions above to access the built-in TROUBLESHOOT menus using the MORE INFO button.

WHIRLPOOL CORPORATION LAUNDRY WARRANTY

LIMITED WARRANTY

For one year from the date of purchase, when this major appliance is installed, operated, and maintained according to instructions attached to or furnished with the product, Whirlpool Corporation or Whirlpool Canada LP (hereafter "Whirlpool") will pay for Factory Specified Replacement Parts and repair labor to correct defects in materials or workmanship that existed when this major appliance was purchased.

YOUR SOLE AND EXCLUSIVE REMEDY UNDER THIS LIMITED WARRANTY SHALL BE PRODUCT REPAIR AS PROVIDED HEREIN. Service must be provided by a Whirlpool designated service company. This limited warranty is valid only in the United States or Canada and applies only when the major appliance is used in the country in which it was purchased. This limited warranty is effective from the date of original consumer purchase. Proof of original purchase date is required to obtain service under this limited warranty.

ITEMS EXCLUDED FROM WARRANTY

This limited warranty does not cover:

1. Replacement parts or repair labor if this major appliance is used for other than normal, single-family household use or when it is used in a manner that is inconsistent to published user or operator instructions and/or installation instructions.
2. Service calls to correct the installation of your major appliance, to instruct you on how to use your major appliance, to replace or repair house fuses, or to correct house wiring or plumbing.
3. Service calls to repair or replace appliance light bulbs, air filters, or water filters. Consumable parts are excluded from warranty coverage.
4. Damage resulting from accident, alteration, misuse, abuse, fire, flood, acts of God, improper installation, installation not in accordance with electrical or plumbing codes, or use of products not approved by Whirlpool.
5. Cosmetic damage, including scratches, dents, chips or other damage to the finish of your major appliance, unless such damage results from defects in materials or workmanship and is reported to Whirlpool within 30 days from the date of purchase.
6. Pick up and delivery. This major appliance is intended to be repaired in your home.
7. Repairs to parts or systems resulting from unauthorized modifications made to the appliance.
8. Expenses for travel and transportation for product service if your major appliance is located in a remote area where service by an authorized Whirlpool servicer is not available.
9. The removal and reinstallation of your major appliance if it is installed in an inaccessible location or is not installed in accordance with Whirlpool published installation instructions.
10. Replacement parts or repair labor on major appliances with original model/serial numbers that have been removed, altered, or cannot be easily determined.

The cost of repair or replacement under these excluded circumstances shall be borne by the customer.

DISCLAIMER OF IMPLIED WARRANTIES

IMPLIED WARRANTIES, INCLUDING ANY IMPLIED WARRANTY OF MERCHANTABILITY OR IMPLIED WARRANTY OF FITNESS FOR A PARTICULAR PURPOSE, ARE LIMITED TO ONE YEAR OR THE SHORTEST PERIOD ALLOWED BY LAW. Some states and provinces do not allow limitations on the duration of implied warranties of merchantability or fitness, so this limitation may not apply to you. This warranty gives you specific legal rights, and you also may have other rights that vary from state to state or province to province.

DISCLAIMER OF REPRESENTATIONS OUTSIDE OF WARRANTY

Whirlpool makes no representations about the quality, durability, or need for service or repair of this major appliance other than the representations contained in this Warranty. If you want a longer or more comprehensive warranty than the limited warranty that comes with this major appliance, you should ask Whirlpool or your retailer about buying an extended warranty.

LIMITATION OF REMEDIES; EXCLUSION OF INCIDENTAL AND CONSEQUENTIAL DAMAGES

YOUR SOLE AND EXCLUSIVE REMEDY UNDER THIS LIMITED WARRANTY SHALL BE PRODUCT REPAIR AS PROVIDED HEREIN. WHIRLPOOL SHALL NOT BE LIABLE FOR INCIDENTAL OR CONSEQUENTIAL DAMAGES. Some states and provinces do not allow the exclusion or limitation of incidental or consequential damages, so these limitations and exclusions may not apply to you. This warranty gives you specific legal rights, and you also may have other rights that vary from state to state or province to province.

If outside the 50 United States and Canada, contact your authorized Whirlpool dealer to determine if another warranty applies.

If you think you need repair service, first see the "Troubleshooting" section of the Use & Care Guide. If you are unable to resolve the problem after checking "Troubleshooting," additional help can be found by checking the "Assistance or Service" section or by calling Whirlpool. In the U.S.A., call **1-800-253-1301**. In Canada, call **1-800-807-6777**.

10/11

Keep this book and your sales slip together for future reference. You must provide proof of purchase or installation date for in-warranty service.

Write down the following information about your major appliance to better help you obtain assistance or service if you ever need it. You will need to know your complete model number and serial number. You can find this information on the model and serial number label located on the product.

Dealer name _____

Address _____

Phone number _____

Model number _____

Serial number _____

Purchase date _____

SÉCURITÉ DE LA LAVEUSE

Votre sécurité et celle des autres est très importante.

Nous donnons de nombreux messages de sécurité importants dans ce manuel et sur votre appareil ménager. Assurez-vous de toujours lire tous les messages de sécurité et de vous y conformer.



Voici le symbole d'alerte de sécurité.

Ce symbole d'alerte de sécurité vous signale les dangers potentiels de décès et de blessures graves à vous et à d'autres.

Tous les messages de sécurité suivront le symbole d'alerte de sécurité et le mot "DANGER" ou "AVERTISSEMENT". Ces mots signifient :

⚠ DANGER

Risque possible de décès ou de blessure grave si vous ne suivez pas immédiatement les instructions.

⚠ AVERTISSEMENT

Risque possible de décès ou de blessure grave si vous ne suivez pas les instructions.

Tous les messages de sécurité vous diront quel est le danger potentiel et vous disent comment réduire le risque de blessure et ce qui peut se produire en cas de non-respect des instructions.

IMPORTANTES INSTRUCTIONS DE SÉCURITÉ

AVERTISSEMENT : Pour réduire les risques d'incendie, de choc électrique ou de blessures lors de l'utilisation de la laveuse, suivre les précautions fondamentales dont les suivantes :

- Lire toutes les instructions avant d'utiliser la laveuse.
- Ne pas laver des articles qui ont été nettoyés ou lavés avec de l'essence ou imbibés d'essence, solvants de nettoyage à sec, ou autres substances inflammables ou explosives; ces substances peuvent émettre des vapeurs susceptibles de s'enflammer ou d'exploser.
- Ne pas ajouter d'essence, solvant de nettoyage à sec ou autre produit inflammable ou explosif dans l'eau de lavage. Ces substances peuvent émettre des vapeurs susceptibles de s'enflammer ou d'exploser.
- Dans certaines conditions, de l'hydrogène gazeux peut se former dans un circuit d'eau chaude qui n'a pas été utilisé pendant 2 semaines ou plus. **LE GAZ HYDROGÈNE EST EXPLOSIBLE.** Si le circuit d'eau chaude n'a pas été utilisé pendant une telle période, avant d'utiliser la laveuse, ouvrir tous les robinets d'eau chaude et laisser l'eau s'écouler pendant plusieurs minutes par chaque robinet. Ceci permettra l'évacuation de l'hydrogène gazeux accumulé. Comme ce gaz est inflammable, ne pas fumer ou utiliser une flamme nue au cours de cette période.
- Ne pas laisser des enfants jouer sur ou à l'intérieur de la laveuse. Bien surveiller les enfants lorsque la laveuse est utilisée à proximité d'enfants.
- Avant de mettre la laveuse au rebut ou hors de service, enlever la porte ou le couvercle.
- Ne pas tenter d'atteindre un article à l'intérieur de la cuve de la laveuse lorsque le tambour, la cuve ou l'agitateur est en mouvement.
- Ne pas installer ou remiser cette laveuse à un endroit où elle serait exposée aux intempéries.
- Ne pas modifier les organes de commande.
- Ne pas réparer ou remplacer un composant quelconque de la laveuse, ni entreprendre une opération de service, si ce n'est spécifiquement recommandé dans ce manuel ou dans un manuel d'instructions de réparations destiné à l'utilisateur; il est alors essentiel que la personne concernée comprenne ces instructions et soit compétente pour les exécuter.
- Pour les instructions de liaison à la terre, voir "Spécifications électriques" dans les instructions d'installation.

CONSERVEZ CES INSTRUCTIONS

Avertissements de la proposition 65 de l'État de Californie :

AVERTISSEMENT : Ce produit contient au moins un produit chimique connu par l'État de Californie pour être à l'origine de cancers.

AVERTISSEMENT : Ce produit contient au moins un produit chimique connu par l'État de Californie pour être à l'origine de malformations et autres déficiences de naissance.

TABLEAU DE COMMANDE ET CARACTÉRISTIQUES

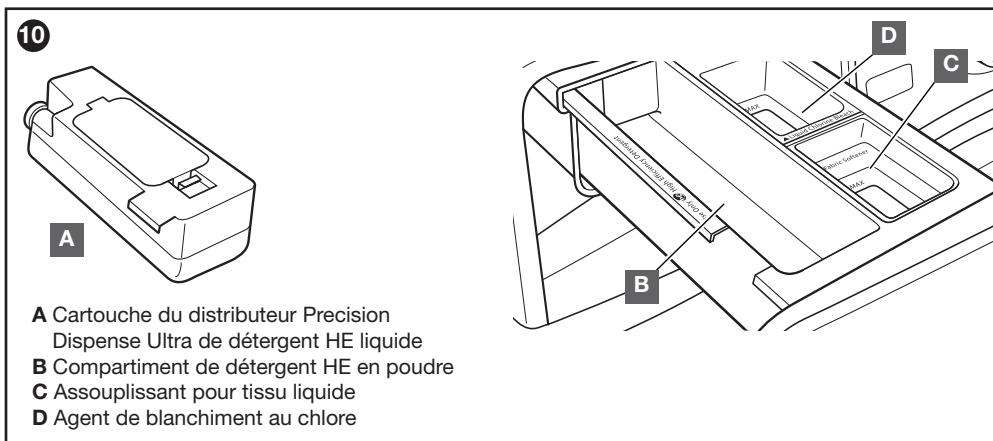
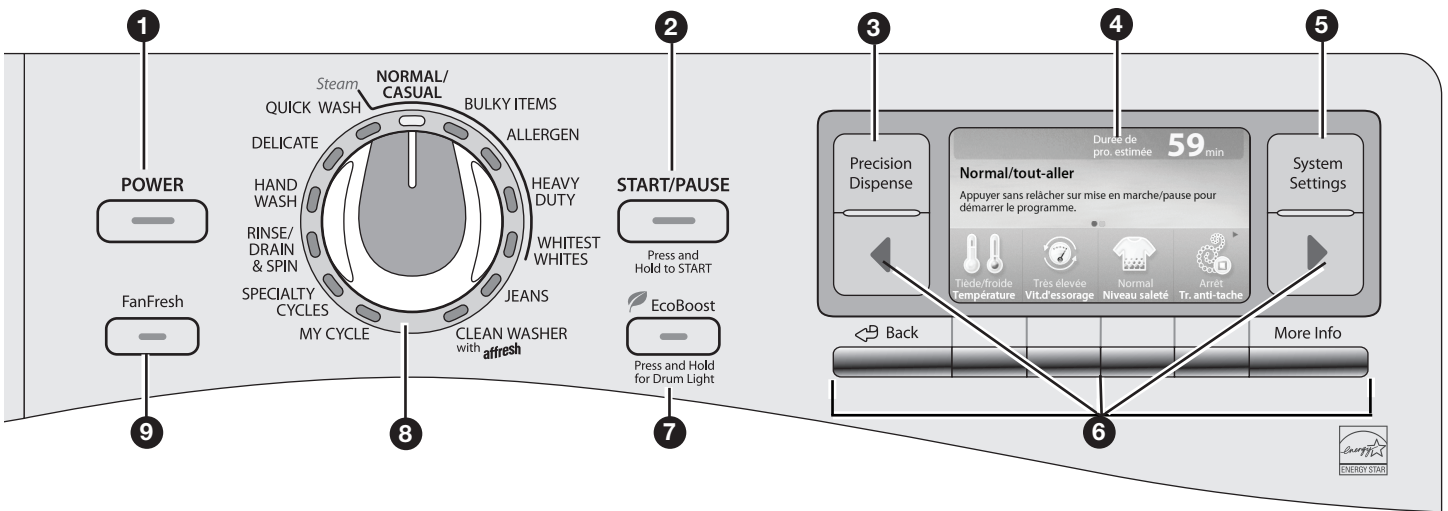

1 POWER (BOUTON DE MISE SOUS TENSION)

Appuyer sur ce bouton pour mettre la laveuse en marche et pour l'éteindre. Appuyer sur ce bouton pour arrêter/annuler un programme à tout moment.

REMARQUE : Quand on allume pour la première fois la laveuse après son branchement ou après une coupure de courant, on doit attendre une minute pour que l'affichage de la laveuse soit activé.

2 START/PAUSE (BOUTON MISE EN MARCHÉ/PAUSE)

Appuyer sans relâcher sur ce bouton pour démarrer un programme ou appuyer une fois dessus pendant qu'un programme est en cours pour le suspendre.

3 PRECISION DISPENSE (Distribution de Précision)

On utilise ce bouton pour modifier les réglages du distributeur, y compris les réglages de la concentration de détergent et du niveau de dureté de l'eau.

IMPORTANT : Lorsque l'on utilise la cartouche du distributeur avec un détergent liquide concentré, on doit s'assurer de changer les réglages de la concentration de détergent si le détergent utilisé diffère du détergent pré-réglé à l'usine de concentration 2x.

4 ÉCRAN D'AFFICHAGE ACL COULEUR

Cet écran affiche les options et réglages actuels, les informations relatives au programme et la durée résiduelle estimée. On peut également utiliser les boutons de navigation situés au bas et de chaque côté de l'écran pour accéder aux conseils utiles pour la lessive et le dépannage, ainsi qu'à d'autres renseignements.

5 RÉGLAGES DU SYSTÈME

Le bouton System Settings (réglages du système) permet de modifier les réglages de l'écran d'affichage ACL, y compris la luminosité et d'autres préférences. À partir des réglages du système, on peut accéder aux fonctions suivantes :

Verrouillage des commandes

Permet de désactiver toutes les commandes à l'exception du bouton de mise sous tension pour éviter une utilisation ou des changements des programmes en cours involontaires.

Fin de programme

Règle le volume du signal de fin de programme ou le désactive.

Son des boutons

Règle le volume des sons des boutons ou les désactive.

Luminosité

Règle la luminosité de l'écran ACL.

Langue

Affiche les renseignements en anglais, en français ou en espagnol.

Thèmes

Pour choisir entre deux couleurs d'affichage et les thèmes de fond d'écran.

6 COMMANDES ACL

Utiliser ces boutons pour sélectionner les options affichées sur l'écran ACL et naviguer entre ces options.

BACK (retour)

Appuyer sur le bouton BACK (retour) pour revenir à l'écran précédent sans valider aucun des changements effectués sur l'écran actuel. Appuyer sans relâcher sur ce bouton pendant une seconde pour revenir à l'écran de démarrage du programme sélectionné.

MORE INFO (plus d'infos)

Appuyer sur le bouton MORE INFO pour obtenir davantage d'informations sur un réglage ou une option. Appuyer de nouveau sur MORE INFO pour revenir à l'écran précédent.

BOUTONS ◀ et ▶

Bouton ◀

Appuyer sur le bouton ◀ lorsque la flèche s'allume pour revenir aux options ou réglages précédents.

Bouton ▶

Plusieurs écrans proposent plus de 4 sélections. Appuyer sur le bouton ▶ lorsque la flèche s'allume pour afficher des options ou des réglages supplémentaires.

BOUTONS DE SÉLECTION

Utiliser les quatre boutons de sélection pour choisir les options ou réglages affichés sur l'écran ACL.

7 OPTION ECOBOOST™ (puissance éco)

Appuyer sur ce bouton pour activer l'option EcoBoost™. L'option EcoBoost™ (puissance éco) permet de réaliser des économies d'énergie supplémentaires grâce à une utilisation réduite de l'eau chaude et de maintenir une performance de nettoyage en allongeant la durée de lavage sur certains programmes.

REMARQUE : Appuyer sans relâcher sur le bouton EcoBoost™ pendant trois secondes pour activer ou désactiver le témoin lumineux du tambour.

8 BOUTON DE PROGRAMME DE LAVAGE

Utiliser le bouton de programme de lavage pour sélectionner les programmes disponibles sur la laveuse. Tourner le bouton de programme pour sélectionner un programme correspondant à la charge de linge. Voir "Guide de programmes" pour des descriptions de programmes détaillées.

9 OPTION FANFRESH® (ventilation fraîcheur)

Alors que la laveuse est en marche, appuyer sur le bouton pour activer l'option FanFresh®. Ceci culbutera périodiquement la charge après la fin du programme pendant une durée maximale de 16 heures, alors que le ventilateur intégré évacue l'humidité présente dans la laveuse.

Dans quels cas utiliser FanFresh® :

- Lorsque la charge ne peut être retirée de la laveuse directement après le lavage pour éviter la formation d'odeurs d'humidité.
- Associée au programme Quick Wash (lavage rapide), l'option FanFresh® permet de laver et de sécher une petite charge composée d'articles légers pendant la nuit pour économiser du temps et de l'énergie.

REMARQUES :

- La porte se verrouille pendant que l'option FanFresh® est active. Appuyer sur le bouton POWER (mise sous tension) pour arrêter le programme et déverrouiller la porte.
- L'option FanFresh® n'est pas disponible si la vitesse d'essorage est réglée sur No Spin (pas d'essorage).

10 TIROIR DU DISTRIBUTEUR DE PRECISION DISPENSE ULTRA (Ultra distribution de précision)

Le tiroir du distributeur de Precision Dispense Ultra offre la possibilité d'ajouter automatiquement du détergent HE, de l'agent de blanchiment liquide au chlore et de l'assouplissant pour tissu à la charge de lavage, au moment approprié. Voir "Utilisation du distributeur" pour plus d'informations sur l'utilisation du tiroir du distributeur.

A Cartouche du distributeur de Precision Dispense Ultra

Chaque cartouche du distributeur contient jusqu'à 550 ml (18,5 oz.) de détergent HE liquide, ce qui suffit à laver jusqu'à 36 charges selon le programme et la concentration du détergent. La cartouche s'installe dans le compartiment B du tiroir du distributeur, assurant ainsi un chargement pratique.

- Modifier le réglage de concentration du détergent si l'on utilise un détergent différent du détergent préréglé à l'usine de concentration 2x.
- Modifier le réglage de dureté de l'eau si le niveau désiré diffère du niveau préréglé à l'usine à Normal.

B Compartiment de détergent Haute efficacité "HE" en poudre

Ce compartiment contient suffisamment de détergent HE en poudre pour laver une seule charge.

C Compartiment d'assouplissant pour tissu liquide

Dilue et distribue automatiquement l'assouplissant pour tissu liquide au moment opportun lors du programme.

- Utiliser uniquement de l'assouplissant de tissu liquide dans ce distributeur.

D Compartiment pour agent de blanchiment liquide

Dilue et distribue automatiquement l'agent de blanchiment au chlore liquide au moment opportun lors du premier rinçage qui suit le programme de lavage. Ce compartiment ne peut diluer un agent de blanchiment en poudre.

Precision Dispense

Choix du détergent approprié

Utiliser uniquement des détergents Haute efficacité. L'emballage portera la mention "HE" ou "High Efficiency" (haute efficacité). Un lavage avec faible consommation d'eau produit un excès de mousse avec un détergent non HE ordinaire. Il est probable que l'utilisation d'un détergent ordinaire prolongera la durée des programmes et réduira la performance de rinçage. Ceci peut aussi entraîner des défaillances de composants et, avec le temps, une accumulation de moisissure. Les détergents HE sont conçus pour produire la quantité de mousse adéquate pour le meilleur rendement. Suivre les recommandations du fabricant pour déterminer la quantité de détergent à utiliser.



Utiliser uniquement un détergent Haute efficacité (HE).

[†] Le nombre de charges variera, selon la concentration du détergent, la taille de la charge, le programme utilisé et le niveau de saleté. Pour une capacité maximum de 36 charges, on doit utiliser un détergent de concentration 6x.

UTILISATION DU DISTRIBUTEUR PRECISION DISPENSE

Pour utiliser le tiroir distributeur :

1. Ouvrir le tiroir distributeur.
2. Ajouter les produits de lessive tel que décrit dans les étapes 4 à 6.

3. Fermer lentement le tiroir du distributeur. Vérifier qu'il est complètement fermé.

REMARQUE : Il est possible qu'une petite quantité d'eau provenant du programme de lavage précédent reste dans les distributeurs. Ceci est normal.

Cartouche Precision Dispense Ultra

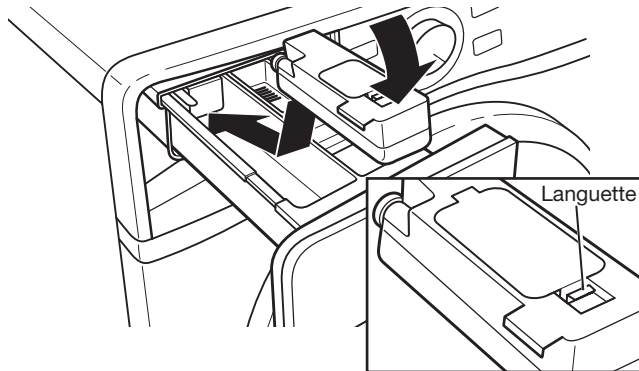

Utiliser uniquement des détergents Haute efficacité HE liquides. La cartouche du distributeur peut contenir jusqu'à 550 ml (18,5 oz.) de détergent HE liquide, ce qui suffit à laver jusqu'à 36 charges[†].



Utiliser uniquement un détergent Haute efficacité (HE).

Remplissage :

Tirer sur la languette et soulever le clapet de remplissage. Remplir jusqu'à la ligne "MAX" (voir l'illustration à droite) avec du détergent liquide HE. Fermer le clapet de remplissage. Il s'emboîte.

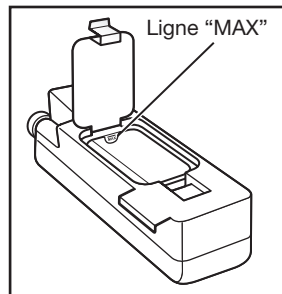

Installation de la cartouche de distribution :

1. Tirer le tiroir distributeur.
2. Insérer complètement la cartouche du distributeur dans le compartiment à détergent, tel qu'illustré. Elle doit s'emboîter.
3. Faire glisser doucement le tiroir du distributeur jusqu'à sa fermeture complète. La laveuse détectera automatiquement la cartouche du distributeur.
4. Modifier les réglages de concentration de détergent et de dureté de l'eau, si nécessaire. Les réglages de concentration 2x et de dureté normale de l'eau sont les réglages par défaut. Si la concentration du détergent n'est pas indiquée sur l'emballage, voir "À propos de la concentration du détergent" pour calculer la concentration.

Modification des réglages du distributeur :

1. Appuyer sur PRECISION DISPENSE (distribution de précision).
2. Sélectionner les réglages désirés en utilisant les boutons de commande ACL.

REMARQUE : On doit rincer la cartouche de détergent si l'on change de détergent ou si l'on n'utilise pas la laveuse pendant une période prolongée. Pour les instructions concernant le nettoyage de la cartouche du distributeur, voir "Entretien de la laveuse".

[†] Le nombre de charges variera, selon la concentration du détergent, la taille de la charge, le programme utilisé et le niveau de saleté. Pour une capacité maximum de 36 charges, on doit utiliser un détergent de concentration 6x.

Ajout de détergent pour une charge unique

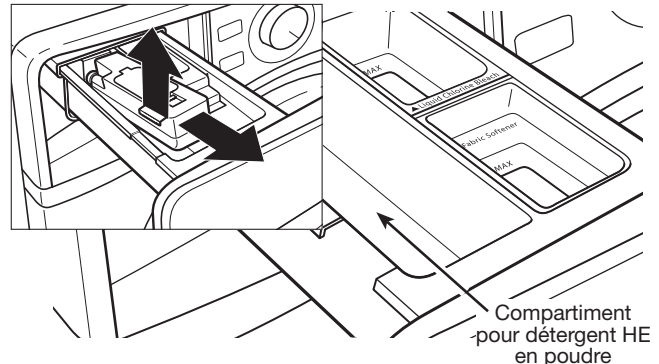

Soulever la cartouche pour la sortir et la mettre de côté.

Détergent en poudre HE

Placer une mesure de détergent dans le compartiment pour détergent en poudre HE.



Utiliser uniquement un détergent Haute efficacité (HE).

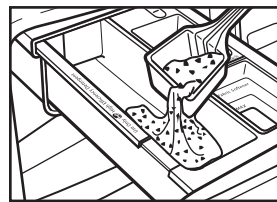

Détergent en poudre :

Ajouter directement dans le compartiment.

IMPORTANT :

- Ne pas utiliser de détergents liquides dans le compartiment pour charge unique; les détergents liquides peuvent suinter hors du compartiment avant le début du lavage principal.
- On peut verser une dose unique de détergent liquide dans la tasse pour détergent liquide HE – dose unique à acheter (voir la section "Accessoires").
- Ne pas ajouter de sachet de lessive à dose unique dans le tiroir du distributeur.
- Si l'on utilise l'option Lavage différé, l'utilisation de la cartouche du distributeur est recommandée; on peut également utiliser un détergent en poudre dans le compartiment pour détergent en poudre HE.

Détergent liquide HE

Si vous alternez fréquemment l'utilisation de deux détergents liquides HE, vous pouvez vous procurer une cartouche Precision Distribution Ultra supplémentaire, pièce numéro W10250743A.







Voir "Accessoires" pour des renseignements sur la commande.

GUIDE DE PROGRAMMES — PROGRAMMES STANDARD

Pour des renseignements sur les programmes et des options supplémentaires, voir l’affichage ACL.

Les réglages et options indiqués en **gras** sont les réglages par défaut pour ce programme.

Pour une performance idéale, tous les réglages ne sont pas disponibles sur tous les programmes et certaines options ne peuvent pas être combinées.

Articles à laver :	Programme :	Température de lavage :*	Vitesse d’essorage :	Niveau de saleté :	Options disponibles :	Détails du programme :
Charges de linge de maison en coton, draps et vêtements mixtes présentant un niveau de saleté normal	Normal/ Casual (normal/ tout-aller)	Hot Warm/Warm Warm Cool Cold	Extra High High Medium No Spin	Heavy Normal Light	Extra Rinse Deep Clean** Prewash Presoak FanFresh® Delay Start	 Ce programme combine un culbutage à vitesse moyenne et un essorage à très haute vitesse. Ce programme est conçu pour fournir la meilleure efficacité éconergétique.
Tissus robustes aux couleurs grand teint et vêtements très sales	Heavy Duty (service intense)	Sanitize† Hot Warm/Warm Warm Cool Cold	Extra High High Medium Low No Spin	Heavy Normal Light	Extra Rinse Deep Clean** Prewash Presoak EcoBoost™ FanFresh® Delay Start	 Un culbutage et un essorage final à très haute vitesse aident à fournir une performance de nettoyage optimale et à réduire le temps de séchage.
Tissus blancs très sales	Whitest Whites (blancs les plus blancs)	Sanitize† Hot Warm/Warm Warm Cool Cold	Extra High High Medium Low No Spin	Heavy Normal Light	Extra Rinse Deep Clean** Prewash Presoak EcoBoost™ FanFresh® Delay Start	 Des températures de lavage élevées garantissent l’efficacité de l’agent de blanchiment au chlore liquide. Un rinçage supplémentaire aide à éliminer tout résidu d’agent de blanchiment dans les vêtements.
Articles volumineux tels les vestes, les tapis et les sacs de couchage	Bulky Items (articles volumineux)	Sanitize† Hot Warm/Warm Warm Cool Cold	High Medium Low Extra Low No Spin	Heavy Normal Light	Extra Rinse Deep Clean** Prewash Presoak EcoBoost™ FanFresh® Delay Start	 Utilise un trempage initial pour bien imbiber la charge, suivi de vitesses de lavage moyennes et d’un essorage à vitesse modérée pour maintenir l’équilibre de la charge.
Vêtements et articles de maison robustes exposés à de possibles allergènes	Allergen†† (allergénique)	Sanitize† Hot	Extra High High Medium	Heavy Normal Light	Extra Rinse Deep Clean** Prewash Presoak FanFresh®	 Utilise plus d’eau pour évacuer les allergènes tels les acariens ou les particules animales aériennes des articles présentant un niveau de saleté normal.
Tissus transparents et lingerie	Delicate (articles délicats)	Warm/Warm Warm Cool Cold	Extra High High Medium Low Extra Low No Spin	Normal Light	Extra Rinse FanFresh® Delay Start	 Ce programme combine un culbutage et un essorage à basse vitesse pour assurer un soin délicat des tissus.
Petites charges d’articles portant la mention “Lavage à la main” : sous-vêtements, soutien-gorge, soies lavables	Hand Wash (lavage à la main)	Warm/Warm Warm Cool Cold	Extra High High Medium Low Extra Low No Spin	Normal Light	Extra Rinse FanFresh® Delay Start	 Semblable à la façon dont les vêtements sont lavés à la main dans un évier, ce programme combine des périodes de culbutage à basse vitesse et de trempage. REMARQUE : Utiliser des sacs en filet pour le linge selon le besoin.

** Deep Clean with Steam (nettoyage en profondeur avec vapeur) ajoute de la vapeur pour aider à éliminer les taches tenaces.

Modèle : WF97HE**



† Option Sanitize (Assainissement)

Cette laveuse comporte une température Sanitize (assainissement) certifiée par NSF International, un organisme civil indépendant d’essais et de certification. La certification garantit que cette option élimine 99,9 % des bactéries que l’on trouve généralement sur les vêtements, articles de literie et serviettes. Il n’y a pas de transfert de bactéries entre les charges une fois cette option terminée.

Seule l’option Sanitize (assainissement) a été conçue pour répondre aux exigences du Protocole NSF P172 en matière d’efficacité d’assainissement pour les laveuses de format familial à usage résidentiel ou commercial.

Utiliser l’option Sanitize (assainissement) pour laver des tissus grand teint, très sales. Cette option combine une température très chaude pour garantir l’élimination des saletés et taches importantes. Il est recommandé de régler le chauffe-eau à 120°F (49°C) pour assurer un rendement efficace pendant cette option.



†† Allergen (allergénique)

Le programme Allergen certifié par NSF International, un organisme civil indépendant d’essais et de certification.

La certification a contrôlé que ce programme réduisait les allergènes testés d’au moins 95 % et maintenait la température de l’eau au niveau nécessaire pour la destruction des acariens. Seul le programme allergénique a été conçu pour répondre aux critères du NSF Protocol P351 concernant l’efficacité de la performance de réduction des allergènes.

GUIDE DE PROGRAMMES — PROGRAMMES SPÉCIAUX

Pour des renseignements sur les programmes et des options supplémentaires, voir l’affichage ACL.

Les réglages et options indiqués en **gras** sont les réglages par défaut pour ce programme.

Pour une performance idéale, tous les réglages ne sont pas disponibles sur tous les programmes et certaines options ne peuvent pas être combinées.

Articles à laver :	Programme :	Température de lavage/rincage :*	Vitesse d'essorage :	Niveau de saleté :	Options disponibles :	Détails du programme :
Maillots de bain et articles nécessitant uniquement un rinçage	Rinse/Drain & Spin (rinçage/vidange et essorage)	Warm/Warm Warm Cool Cold	Extra High High Medium Low Extra Low No Spin	N/A	FanFresh®	● Le programme par défaut est Rinse/Drain & Spin. Ce programme ajoute de l'eau, un culbutage à haute vitesse et un essorage à très haute vitesse. Pour certains tissus, il peut être judicieux de régler la vitesse d'essorage à un réglage faible.
Charge de vêtements mouillée	Rinse/Drain & Spin	N/A	Extra High High Medium Low Extra Low No Spin	N/A	FanFresh®	● Sélectionner None (aucun) pour les rinçages. Utiliser ce programme pour extraire par essorage l'excédent d'eau présent dans une charge. Ce programme évacue l'eau et effectue un essorage à très haute vitesse. La vitesse d'essorage peut être réglée à un réglage inférieur.
Personnalisé	My Cycle (Mon programme)	Personnalisé				Sauvegarder vos combinaisons programme/réglage favorites. Voir les sections Mon programme et Programmes spéciaux de ce guide.
Pas de vêtements dans la laveuse	Clean Washer with affresh® (nettoyage de la laveuse avec affresh®)	N/A	N/A	N/A	N/A	Utiliser ce programme à l'issue de chaque série de 30 lavages pour que l'intérieur de la laveuse reste frais et propre. Ce programme utilise un niveau d'eau plus élevé. Avec ce programme, utiliser une tablette de nettoyant pour laveuse affresh® ou de l'eau de Javel pour nettoyer soigneusement l'intérieur de votre laveuse. Ce programme ne doit pas être interrompu. Voir "Nettoyage de la laveuse". IMPORTANT : Ne pas placer de vêtements ou autres articles dans la laveuse pendant le programme Clean Washer with affresh®. Utiliser ce programme avec une cuve de lavage vide.

*Tous les rinçages se font à l'eau froide, sauf Warm/Warm (Tiède/Tiède) qui comprend un lavage et un rinçage à l'eau tiède.

Options de Température de lavage/rinçage :

Assainissement (Sanitize)
Chaude (Hot)
Tiède/Tiède (Warm/Warm)
Tiède (Warm)
Fraîche (Cool)
Froide (Cold)

Options de Vitesse d'essorage :

Très élevée (Extra High)
Élevée (High)
Basse (Low)
Pas d'essorage (No Spin)

Options de Niveau de saleté :

Élevé (Heavy)
Normal (Normal)
Léger (Light)

Options disponibles :

Rinçage supplémentaire (Extra Rinse)
Nettoyage en profondeur/Nettoyage en profondeur avec vapeur (Deep Clean/Deep Clean with Steam)
Pré-lavage (Prewash)
Pré-trempage (Presoak)
Puissance éco (EcoBoost™)
FanFresh®
Mise en marche différée (Delay Start)

Recommandations concernant le volume de la charge



Pour des résultats optimaux, suivre les recommandations concernant la taille de la charge indiquées pour chaque programme.

 **Petite charge :** Remplir le tambour de la laveuse avec 3 ou 4 articles, à pas plus d'un quart de sa capacité.

 **Grande charge :** Remplir le tambour de la laveuse environ aux trois quarts.

 **Charges de taille moyenne :** Remplir le tambour de la laveuse à environ la moitié de sa capacité.

 **Très grande charge :** Remplir le tambour de la laveuse tout en veillant à ce que les vêtements puissent culbuter librement. Pour des résultats optimaux, éviter de tasser les vêtements.

Articles à laver :	Programme :	Température de lavage/rincage :*	Vitesse d'essorage :	Niveau de saleté :	Options disponibles :	Détails du programme :
Petites charges de vêtements légèrement sales	Quick Wash (lavage rapide)	Hot Warm Cool Cold	Extra High High Medium Low Extra Low	Heavy Normal Light	Extra Rinse FanFresh® Delay Start	 Pour les petites charges (de 3 à 4 articles) dont on a besoin rapidement. Ce programme combine un culbutage à vitesse élevée, un temps de lavage raccourci et un essorage à très haute vitesse pour réduire le temps de séchage.
Jeans et denims	Jeans	Warm Cool Cold	Medium Low Extra Low No Spin	Heavy Normal Light	Extra Rinse Prewash Presoak FanFresh®	 Ce programme combine un culbutage à basse vitesse et des essorages à vitesse moyenne pour assurer un soin en douceur des jeans et des denims.
Couvertures/couettes Oreillers Draps/linge de maison Pulls de laine Vêtements pour enfants Vêtements de sport Lingerie Vêtements de travail	Specialty Cycles (Programmes spéciaux)	Varie selon le programme. Voir les sections Mon programme et Programmes spéciaux de ce guide.				Les Programmes spéciaux offrent des programmes personnalisés pour effectuer les tâches de nettoyage courantes. Voir la description affichée à l'écran de chaque programme pour obtenir plus de détails et pour connaître les réglages disponibles.

UTILISATION DE LA LAVEUSE

AVERTISSEMENT



Risque d'incendie

Ne jamais mettre des articles humectés d'essence ou d'autres fluides inflammables dans la laveuse.

Aucune laveuse ne peut complètement enlever l'huile.

Ne pas faire sécher des articles qui ont été salis par tout genre d'huile (y compris les huiles de cuisson).

Le non-respect de ces instructions peut causer un décès, une explosion ou un incendie.

AVERTISSEMENT



Risque de choc électrique

Brancher sur une prise à 3 alvéoles reliée à la terre.

Ne pas enlever la broche de liaison à la terre.

Ne pas utiliser un adaptateur.

Ne pas utiliser un câble de rallonge.

Le non-respect de ces instructions peut causer un décès, un incendie ou un choc électrique.

Premier programme de lavage sans vêtements

Avant de laver des vêtements pour la première fois, remplir la cartouche du distributeur pour détergent HE liquide et l'installer dans le tiroir du distributeur. Choisir le programme QUICK WASH (lavage rapide) et le lancer sans vêtements. Utiliser uniquement un détergent HE. Ce programme préalable sert à garantir que l'intérieur est propre et le tiroir du distributeur est prêt à l'emploi avant de laver des vêtements.

1. Trier et préparer le linge

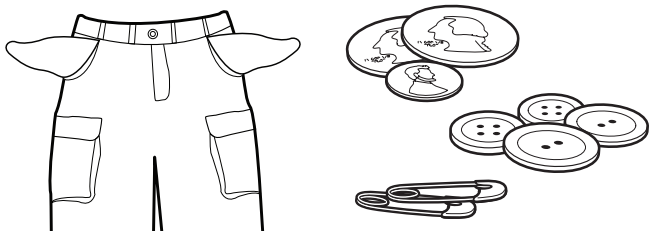

Trier les articles en fonction du programme et de la température d'eau recommandés, ainsi que la solidité des teintures. Séparer les articles très sales des articles peu sales. Séparer les articles délicats des tissus résistants. Traiter les taches sans délai et contrôler la solidité des teintures en essayant les produits d'élimination de taches sur une couture intérieure.

IMPORTANT :

- Vider les poches. Les pièces de monnaie, boutons et autres petits objets peuvent obstruer les pompes et nécessiter une intervention de dépannage.
- Fermer les fermetures à glissière, attacher les crochets, cordons et ceintures en tissu, et retirer tout accessoire et ornement non lavables.
- Réparer les déchirures pour éviter que les articles ne s'endommagent encore davantage lors du nettoyage.
- Retourner les tricots pour éviter le boulochage. Séparer les articles qui forment la charpie de ceux qui la retiennent. Les articles synthétiques, tricots et articles en velours retiennent la charpie provenant des serviettes, des tapis et des tissus chenille.
- Ne pas sécher les vêtements si les taches sont toujours présentes après le lavage car la chaleur pourrait fixer les taches sur le tissu.
- Toujours lire et suivre les instructions figurant sur les étiquettes de soin des tissus et sur les produits de lessive. Une mauvaise utilisation pourrait endommager les vêtements.

2. Ajouter les produits de lessive (si désiré)

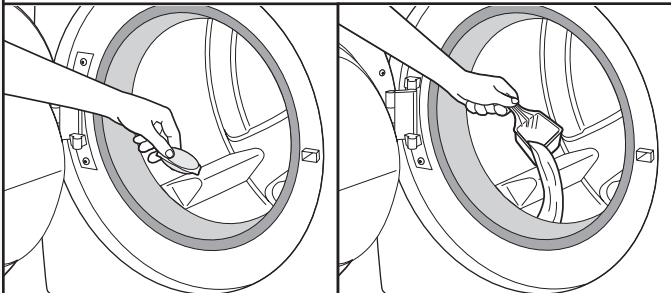

On peut ajouter des sachets de lessive à dose unique, des activateurs de lessive de type Oxi, de l'agent de blanchiment sans danger pour les couleurs ou de l'assouplissant pour tissu sous forme de cristaux dans le tambour avant d'ajouter le linge.

REMARQUE : Ne pas placer de vêtements dans le tambour de la laveuse avant de verser les produits de lessive. Toujours suivre les instructions du fabricant.

3. Charger les vêtements dans la laveuse

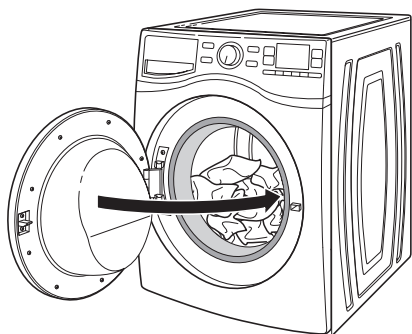

Ouvrir la porte de la laveuse. Si désiré, ajouter un sachet de lessive à dose unique, un produit Oxi ou un agent de blanchiment sans danger pour les couleurs avant de charger les vêtements dans le tambour de la laveuse. Placer une charge de linge trié dans la laveuse sans la tasser. Les articles doivent pouvoir se déplacer librement pour un nettoyage optimal et pour réduire le froissement et l'emmêlement. Fermer la porte de la laveuse en la poussant fermement jusqu'à ce que le loquet émette un clic.

- Il est possible de charger complètement la laveuse, selon le type de charge et le programme, mais les vêtements ne doivent pas être tassés. La porte de la laveuse doit fermer facilement. Voir "Guide de programmes" pour des suggestions sur le mode de chargement.
- Mélanger les gros articles avec les petits et éviter de laver des articles seuls. Charger de façon uniforme.
- Laver les petits articles dans des sacs à linge en filet. Si les petits articles sont nombreux, utiliser plus d'un sac et remplir les sacs de façon égale.

REMARQUE : Ne pas ajouter de sachet de lessive à dose unique, des activateurs de type Oxi ou de l'agent de blanchiment sans danger pour les couleurs dans les distributeurs. Ils ne seront pas distribués correctement.

4. Ajouter le détergent HE

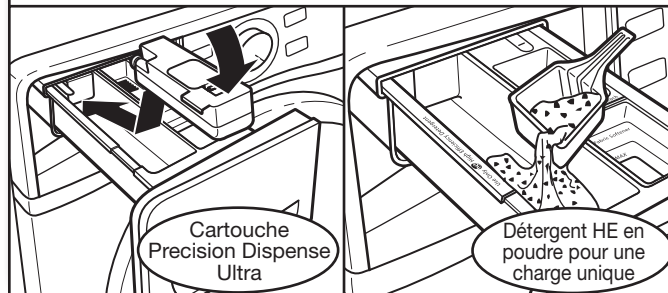

Sélectionner le distributeur de détergent, selon le type de détergent HE utilisé (liquide ou en poudre). Voir la section "Utilisation du distributeur Precision Dispense" pour connaître les instructions d'utilisation du distributeur.

5. Verser de l'assouplissant pour tissu dans le distributeur (si désiré)

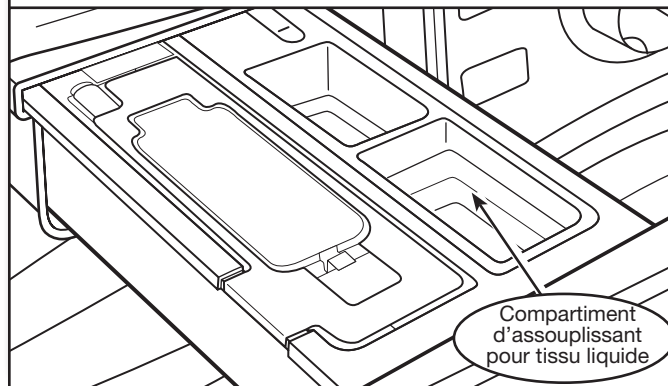

Verser une mesure de l'assouplissant pour tissu liquide dans le compartiment d'assouplissant pour tissu liquide. Toujours suivre les instructions du fabricant pour connaître la quantité d'assouplissant pour tissu adéquate en fonction de la taille de la charge.

L'assouplissant pour tissu est toujours distribué lors du rinçage final, même si l'on a sélectionné Extra Rinse (rinçage supplémentaire).

IMPORTANT : Ne pas remplir excessivement le distributeur, diluer le produit ou utiliser plus de 1/4 de tasse (60 mL) d'assouplissant pour tissu. Ne pas remplir au-delà du niveau MAX. Si l'on remplit excessivement le distributeur, l'assouplissant pour tissu sera distribué dans la laveuse immédiatement.

- Ne pas renverser ou faire couler d'assouplissant pour tissu sur les vêtements.
- Ne pas utiliser de boules distributrices d'assouplissant pour tissu dans cette laveuse. Elles ne distribueront pas leur contenu correctement.

6. Ajouter de l'agent de blanchiment liquide au chlore dans le distributeur (si désiré)

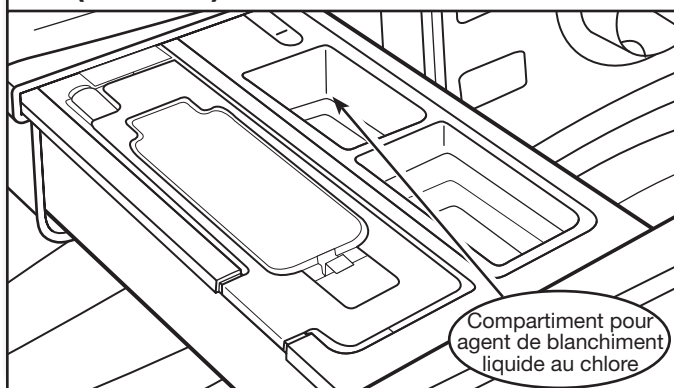

Ajouter une mesure d'agent de blanchiment liquide au chlore dans le compartiment d'agent de blanchiment. Ne pas remplir excessivement le distributeur, diluer le produit ou utiliser plus de 2/3 de tasse (165 mL). Ne pas utiliser d'agent de blanchiment sans danger pour les couleurs ni de produit Oxi avec un programme utilisant de l'agent de blanchiment au chlore liquide.

- Toujours mesurer l'agent de blanchiment liquide au chlore. Utiliser une tasse à mesurer avec un bec verseur; ne pas utiliser une quantité approximative.
- Ne pas remplir au-delà du niveau "MAX". Un remplissage excessif peut endommager les vêtements.
- Ajouter un sachet de lessive à dose unique, un produit Oxi ou un agent de blanchiment sans danger pour les couleurs dans le tambour de la laveuse avant de placer la charge de linge. Ne pas ajouter de produit dans les distributeurs.

7. Appuyer sur POWER (mise sous tension) pour mettre la laveuse en marche

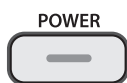

Fermer lentement le tiroir Precision Dispense. S'assurer que le tiroir est complètement fermé, puis appuyer sur POWER (mise sous tension) pour mettre la laveuse en marche.

8. Sélectionner le PROGRAMME

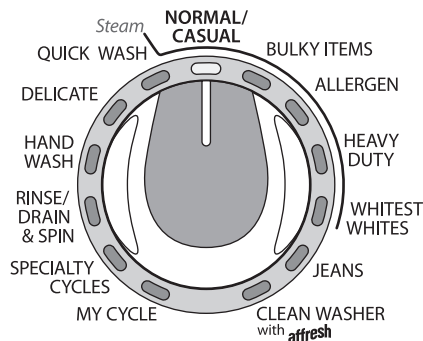

Tourner le bouton de programme pour choisir un programme de lavage. Le nom du programme et les options apparaissent dans l'affichage.

Voir "Guide de programmes" ou appuyer sur More Info pour plus de détails concernant les caractéristiques de programmes. Tous les réglages et options ne sont pas disponibles sur tous les programmes.

Lorsque l'on sélectionne Mon programme ou Programmes spéciaux, voir l'affichage ACL pour obtenir des renseignements supplémentaires et connaître les options disponibles. Pour plus d'informations sur l'utilisation des options Mon programme et Programmes spéciaux, voir "Mon programme et Programmes spéciaux".

9. Ajuster les réglages (si désiré)

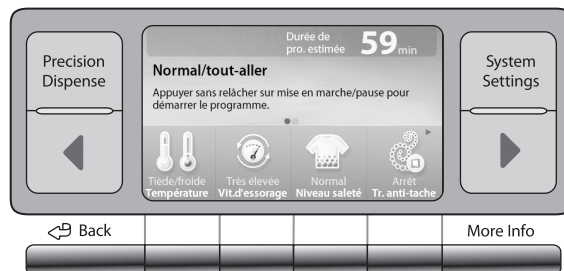

L'affichage indique les réglages par défaut correspondant au programme sélectionné. Si désiré, appuyer sur le bouton situé sous chaque réglage pour ajuster la température, le niveau de saleté, la vitesse d'essorage et ajouter des options telles qu'un rinçage supplémentaire. Utiliser les touches en forme de flèches ◀ et ▶ pour rechercher les options supplémentaires. Pour plus d'informations sur un programme, appuyer sur MORE INFO (plus d'infos).

REMARQUE : Tous les réglages ne sont pas disponibles sur tous les programmes. Voir "Guide de programmes" pour consulter les réglages disponibles.

10. Sélectionner toute option supplémentaire



Appuyer sur le bouton FanFresh® (ventilation fraîcheur) ou le bouton EcoBoost™ (puissance éco) pour ajouter ces options au programme sélectionné.

Si l'on sélectionne l'option FanFresh®, la laveuse active automatiquement le ventilateur et fait culbuter la charge périodiquement pendant un maximum de 16 heures. Cette option est utile si l'on ne peut retirer les vêtements de la machine immédiatement après l'exécution d'un programme.

EcoBoost™ (puissance éco) permet de réaliser des économies d'énergie supplémentaires grâce à une utilisation réduite de l'eau chaude et de maintenir une performance de nettoyage en allongeant la durée de lavage sur certains programmes.

REMARQUE : Toutes les options ne sont pas disponibles avec tous les programmes.

11. Régler une mise en marche différée

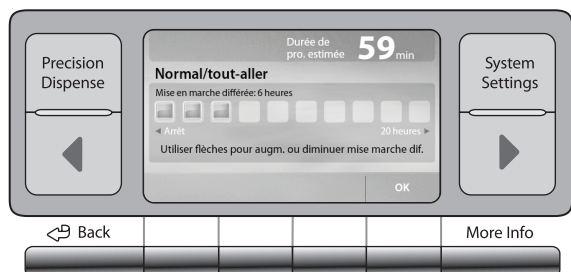

Si l'on ne souhaite pas démarrer un programme immédiatement, on peut choisir l'option mise en marche différée. Ceci retarde le démarrage du programme de lavage pendant un maximum de 20 heures.

Pour régler une mise en marche différée :

1. Sélectionner l'option mise en marche différée avec des boutons de commande de ACL. Utiliser les boutons pour régler la durée de mise en marche différée souhaitée.
2. Appuyer ensuite sur START/PAUSE (mise en marche/pause) pour régler la mise en marche différée. Le compte à rebours de la mise en marche différée commence lorsque le témoin START/PAUSE (mise en marche/pause) cesse de clignoter.

IMPORTANT : Si l'on utilise l'option Lavage différé, l'utilisation de la cartouche du distributeur est recommandée; on peut également utiliser un détergent en poudre dans le compartiment pour détergent en poudre HE.

12. Appuyer sans relâcher sur START/PAUSE (mise en marche/pause) pour démarrer le programme de lavage



Appuyer sans relâcher sur le bouton START/PAUSE (mise en marche/pause) pour démarrer le programme de lavage. Pour suspendre un programme en cours, appuyer une fois sur le bouton START/PAUSE (mise en marche/pause) puis appuyer de nouveau sans relâcher pour poursuivre le programme. Pour annuler un programme, appuyer sur le bouton POWER (mise sous tension).

Une fois que l'on a appuyé sans relâcher sur START/PAUSE (mise en marche/pause), on entend la porte se verrouiller, se déverrouiller puis se verrouiller à nouveau. La porte de la laveuse demeurera verrouillée durant le programme de lavage.

Déverrouillage de la porte pour pouvoir ajouter des vêtements :

Si l'on doit ouvrir la porte pour pouvoir ajouter 1 ou 2 vêtements oubliés, il est possible de le faire tant que l'écran affiche "Porte verrouillée – Appuyer sur le bouton START/PAUSE (mise en marche/pause) pour déverrouiller et ajouter un vêtement".

Appuyer une fois sur START/PAUSE (mise en marche/pause); la porte se déverrouille une fois que le mouvement de la laveuse a cessé. Cela peut prendre plusieurs minutes. Fermer ensuite la porte et appuyer sur START/PAUSE (mise en marche/pause) pour redémarrer le programme.

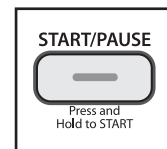

13. Retirer rapidement les vêtements une fois le programme terminé

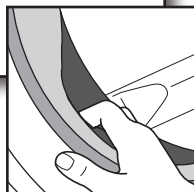
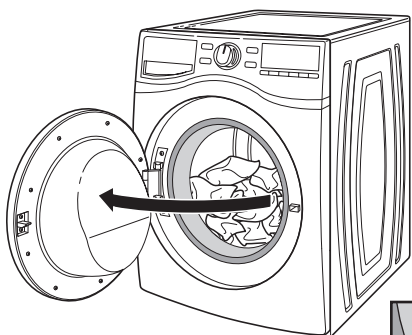

Retirer rapidement les vêtements une fois le programme terminé pour éviter que des odeurs ne se développent et que les objets métalliques faisant partie des vêtements ne rouillent. Lorsqu'on décharge les vêtements, tirer le dispositif de verrouillage de la porte et vérifier qu'il ne reste pas de petits articles entre la cuve et le tambour de la laveuse.

Si l'on n'est pas en mesure de retirer rapidement la charge, utiliser l'option FanFresh®. Si l'on sélectionne l'option FanFresh®, la laveuse active automatiquement le ventilateur et fait culbuter la charge périodiquement pendant un maximum de 16 heures.

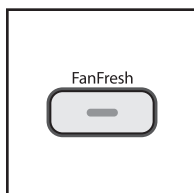

REMARQUE :

- Lorsqu'un programme de lavage est terminé, la porte doit être ouverte puis refermée avant qu'un nouveau programme puisse commencer.
- Il est possible qu'une petite quantité d'eau reste dans les distributeurs une fois le programme de lavage terminé. Ceci est normal.
- Cette laveuse dispose d'une fermeture étanche pour éviter les fuites d'eau. Pour éviter la formation d'odeurs, laisser la porte ouverte afin de permettre à la laveuse de sécher entre deux utilisations.

MON PROGRAMME ET PROGRAMMES SPÉCIAUX

MON PROGRAMME

On peut enregistrer jusqu'à 7 programmes personnalisés fréquemment utilisés dans Mon programme pour y accéder rapidement.



Sauvegarder un programme personnalisé :

1. Sélectionner Mon programme avec le bouton de sélection de programme de lavage.
2. Suivre les instructions à l'écran.

Si l'on essaie d'ajouter un nouveau programme personnalisé alors que les 7 espaces de stockage sont complets, on devra supprimer un des programmes personnalisés sauvegardés avant de pouvoir sauvegarder le nouveau programme.

Pour supprimer un programme personnalisé en utilisant Mon programme :

1. Sélectionner Mon programme avec le bouton de sélection de programme de lavage.
2. Utiliser les touches en forme de flèches ◀ et ▶ pour faire défiler les programmes personnalisés sauvegardés jusqu'à l'affichage du programme recherché.
3. Appuyer sur le bouton de sélection sous le programme désiré.

PROGRAMMES SPÉCIAUX

Les programmes spéciaux sont conçus pour un usage spécifique, tel que le lavage des oreillers ou des couettes. Pour sélectionner un programme spécial, tourner le bouton de sélection de programme à Spéciaux, puis sélectionner le programme désiré à partir de l'écran d'affichage en utilisant les boutons de sélection.

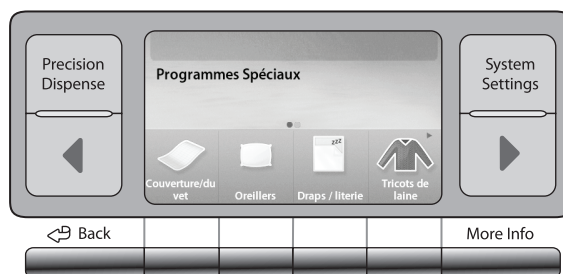

Liste des programmes spéciaux :

- | | |
|--------------------------------|----------------------------|
| Couvertures/duvet – | Vêtements pour enfants |
| Couverture en coton | Vêtements de sport – Coton |
| Couvertures/duvet – | Vêtements de sport – |
| Couverture synthétique | Athlétisme |
| Couvertures/duvet – Duvet | Lingerie |
| Oreillers – Plumes | Vêtements de travail |
| Oreillers – Rembourrage fibres | |
| Oreillers – De décoration | |
| Draps/literie – Coton | |
| Draps/literie – Synthétique | |
| Tricots de laine | |

ENTRETIEN DE LA LAVEUSE

TUYAUX D'ARRIVÉE D'EAU

Remplacer les tuyaux d'arrivée d'eau après 5 ans d'utilisation pour réduire le risque de défaillance intempestive. Inspecter périodiquement les tuyaux; les remplacer en cas de renflement, de déformation, de coupure et d'usure ou si une fuite se manifeste.

Lorsque vous remplacez les tuyaux d'arrivée d'eau, noter la date de remplacement au marqueur indélébile sur l'étiquette.

REMARQUE : Cette laveuse ne comprend pas de tuyaux d'arrivée d'eau. Voir les Instructions d'installation pour plus de renseignements.

ENTRETIEN DE LA LAVEUSE

Recommandations pour le maintien de la propreté de la laveuse et du niveau de performance optimal

1. Utiliser toujours un détergent HE (Haute efficacité) et employer la quantité de détergent recommandée par le fabricant du détergent HE. Ne jamais utiliser plus que la quantité recommandée de détergent, car ceci peut augmenter le taux d'accumulation de résidus de détergent et de souillures à l'intérieur de la laveuse, ce qui susciterait la formation d'odeurs indésirables.
2. Exécuter périodiquement des lavages avec de l'eau tiède ou chaude (pas exclusivement des lavages à l'eau froide), car l'eau chaude facilite l'élimination des résidus de détergent et de souillures.
3. Veiller à toujours laisser la porte de la laveuse entrouverte pour qu'elle puisse sécher, et pour éviter l'accumulation de résidus générateurs d'odeurs.

Nettoyage de la laveuse à chargement par l'avant

Lire complètement ces instructions avant d'entreprendre les opérations de nettoyage de routine recommandées ci-dessous. Le processus d'entretien de la laveuse devrait être exécuté au moins une fois par mois, ou à intervalles de 30 lavages (première limite atteinte); ceci permettra de minimiser l'accumulation de résidus de détergent et de souillures à l'intérieur de la laveuse.

Nettoyage du joint de la porte

1. Ouvrir la porte de la laveuse; retirer tous les articles présents dans la laveuse.
2. Inspecter le joint gris entre l'embrasure de la porte et le tambour – noter toute zone tachée ou d'accumulation de souillures. Tirer sur le joint et inspecter partout sous le joint – rechercher la présence éventuelle d'objets étrangers.
3. S'il y a des zones tachées ou d'accumulation de souillures, nettoyer ces zones du joint par essuyage, selon l'une des deux méthodes ci-dessous :
 - a. **Tampon de récurage affresh® Grit Grabber™ :**
 - i. À la fin du programme, tirer doucement sur le joint en caoutchouc de la porte et nettoyer toute la surface avec la face rugueuse du tampon Grit Grabber™.
 - b. **Avec un agent de blanchiment liquide au chlore (dilué) :**
 - i. Préparer une solution diluée de l'agent de blanchiment au chlore – 3/4 tasse (177 mL) de l'agent de blanchiment au chlore liquide et 1 gallon (3,8 L) d'eau tiède puisée au robinet.
 - ii. Appliquer la solution sur les zones concernées du joint avec un chiffon imbibé de la solution diluée.
 - iii. Laisser le produit agir pendant 5 minutes.

ENTRETIEN DE LA LAVEUSE (suite)

- iv. Essuyer parfaitement la surface du joint avec un chiffon sec, et laisser la porte de la laveuse ouverte pour que l'intérieur puisse sécher.

IMPORTANT :

- Porter des gants de caoutchouc lors des manipulations de l'agent de blanchiment au chlore.
- Consulter et observer les instructions et recommandations du fabricant pour l'utilisation appropriée de l'agent de blanchiment au chlore.

Nettoyage de l'intérieur de la laveuse

Cette laveuse comporte un programme spécial avec utilisation d'un volume d'eau important en conjonction avec le nettoyant pour laveuse affresh® ou un agent de blanchiment liquide au chlore pour le nettoyage approfondi de l'intérieur de la laveuse. Les modèles avec génération de vapeur utilisent également la vapeur avec ce programme spécial pour le nettoyage approfondi de la laveuse.

REMARQUE : Lire complètement ces instructions avant d'entreprendre les opérations de nettoyage.

Commencement du processus de nettoyage

1. **Programme avec nettoyant pour laveuse affresh® (Recommandé – Performance supérieure) :**
 - a. Ouvrir la porte de la laveuse; retirer tous les articles présents dans la laveuse.
 - b. Ajouter une pastille de nettoyant pour laveuse affresh® dans le tambour de la laveuse.
 - c. Ne pas ajouter de pastille de nettoyant pour laveuse affresh® dans le tiroir du distributeur.
 - d. Ne pas ajouter de détergent ou autre composé chimique dans la laveuse lors de l'exécution de cette opération.
 - e. Fermer la porte de la laveuse.
 - f. Sélectionner le programme CLEAN WASHER (nettoyage de la laveuse).
 - g. Appuyer sur le bouton START/PAUSE (mise en marche/pause) pour lancer le programme. Le processus du programme de nettoyage de la laveuse est décrit ci-dessous.
 2. **Méthode avec l'agent de blanchiment au chlore :**
 - a. Ouvrir la porte de la laveuse; retirer tous les articles présents dans la laveuse.
 - b. Ouvrir le tiroir du distributeur et ajouter 1 tasse (236 mL) de l'agent de blanchiment liquide au chlore dans le compartiment du distributeur d'agent de blanchiment au chlore.

REMARQUE : L'emploi répétitif d'une quantité d'agent de blanchiment liquide au chlore supérieure à ce qui est recommandé ci-dessus pourrait faire subir des dommages à la laveuse.
 - c. Fermer la porte de la laveuse et le tiroir du distributeur.
 - d. Ne pas ajouter de détergent ou autre composant chimique dans la laveuse lors de l'exécution de cette opération.
 - e. Fermer la porte de la laveuse.
 - f. Sélectionner le programme CLEAN WASHER (nettoyage de la laveuse).
 - g. Appuyer sur le bouton START/PAUSE (mise en marche/pause) pour lancer le programme. Le processus du programme de nettoyage de la laveuse est décrit ci-dessous.
- REMARQUE :** Pour de meilleurs résultats, ne pas interrompre le programme.

ENTRETIEN DE LA LAVEUSE (suite)

Description du programme de nettoyage de la laveuse :

1. Le programme Clean Washer (nettoyage de la laveuse) détecte la présence éventuelle de linge dans la laveuse.
2. Si aucun article n'est détecté dans la laveuse, l'exécution du programme se poursuivra.
 - a. Si un quelconque article est détecté dans la laveuse, le code "rL" (retirer la charge) est présenté sur l'afficheur. La porte se déverrouille. Ouvrir la laveuse et retirer tout le linge qui se trouve dans le tambour de la laveuse.
 - b. Appuyer sur le bouton POWER (mise sous tension) de la laveuse pour faire disparaître le code "rL" de l'afficheur.
 - c. Appuyer sur le bouton START/PAUSE (mise en marche/pause) pour redémarrer le programme.

Après l'achèvement du programme, laisser la porte de la laveuse entrouverte pour que l'intérieur puisse sécher et pour permettre l'aération.

Annulation du programme de nettoyage de la laveuse :

Si l'utilisateur décide d'annuler l'exécution du programme de nettoyage de la laveuse après le lancement du programme, un délai qui peut atteindre 30 minutes est nécessaire pour que la laveuse puisse éliminer le produit nettoyant affresh®, l'agent de blanchiment au chlore ou tout autre composé chimique du circuit de lavage et rincer adéquatement le circuit de lavage. La porte de la laveuse demeurera verrouillée jusqu'à la fin de l'exécution du processus. Ceci empêche le transfert de résidus du produit chimique de nettoyage aux charges de linge ultérieures et minimise ainsi le risque de détérioration du linge ou de la laveuse elle-même.

Processus d'annulation du programme de nettoyage de la laveuse :

1. Appuyer deux fois sur le bouton POWER (mise sous tension) de la laveuse.
2. La laveuse entreprend une opération de vidange et élimination des composés chimiques de nettoyage.
3. Le processus d'annulation du programme sera exécuté en approximativement 30 minutes ou moins.
4. L'utilisateur peut ensuite exécuter de nouveau sur la laveuse le programme de nettoyage de la laveuse, ou sélectionner un programme de lavage quelconque pour laver une charge de linge.

Nettoyage des distributeurs

Après avoir utilisé la laveuse pendant longtemps, on peut parfois constater une accumulation de résidus dans les distributeurs de la laveuse. Pour éliminer les résidus dans les distributeurs, retirer le tiroir et essuyer les surfaces avec un chiffon humide, et sécher avec une serviette avant ou après l'exécution d'un programme de nettoyage de la laveuse. Si nécessaire, utiliser un nettoyant tout-usage.

IMPORTANT : Le distributeur n'est pas lavable au lave-vaisselle.

Nettoyage de l'extérieur de la laveuse

Utiliser un chiffon doux humide ou une éponge pour éliminer les traces de tout renversement de produit. Essuyer occasionnellement les surfaces externes de la laveuse pour entretenir son aspect de produit neuf. Utiliser de l'eau et du savon doux.

IMPORTANT : Pour ne pas endommager la finition de la laveuse, ne jamais utiliser un produit abrasif.

ENTRETIEN DE LA LAVEUSE (suite)

Nettoyage de la cartouche du distributeur Precision Dispense Ultra (distribution de précision ultra)

Il est recommandé de rincer la cartouche Ultra distribution de précision lorsqu'on change de type ou de concentration de détergent, ou si l'on n'utilise pas la laveuse pendant une période prolongée.

1. Tirer le distributeur jusqu'à la butée.
2. Soulever la cartouche du distributeur Precision Dispense Ultra.
3. Soulever le couvercle de la cartouche et vidanger l'intérieur soigneusement à l'eau chaude.
4. Laisser sécher à l'air libre ou bien essuyer soigneusement avec un torchon propre et doux.

IMPORTANT : La cartouche n'est pas lavable au lave-vaisselle.

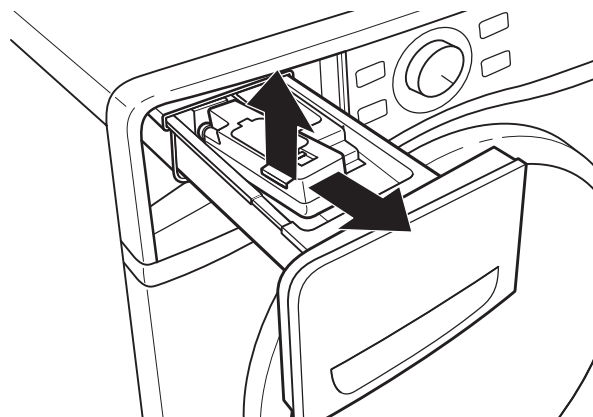

Pour enlever les distributeurs

Pour enlever :

1. Tirer le tiroir du distributeur jusqu'à la butée.
2. Appuyer sur la patte de déverrouillage et retirer le distributeur en le tirant tout droit.

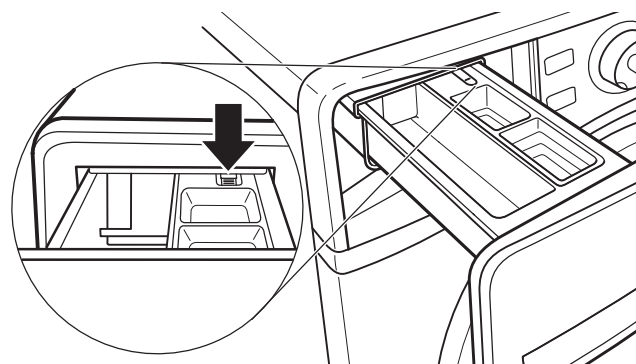

3. Soulever le panneau du couvercle et le tirer tout droit vers le haut pour le retirer.

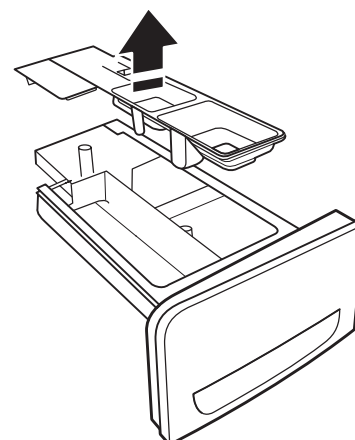

ENTRETIEN DE LA LAVEUSE (suite)

Pour réinstaller :

1. Réinstaller le panneau du couvercle en le faisant glisser sur les pitons du distributeur.
2. Aligner les bords du distributeur avec les guides situés dans la laveuse puis réinsérer le distributeur dans la fente en le faisant glisser.

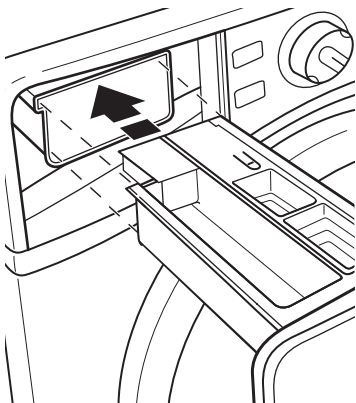

NON UTILISATION ET ENTRETIEN EN PÉRIODE DE VACANCES

Faire fonctionner la laveuse seulement lorsqu'on est présent. En cas de déménagement ou si l'on n'utilise pas la laveuse pendant longtemps, suivre les étapes suivantes :

1. Débrancher la laveuse ou déconnecter la source de courant électrique.
2. Fermer l'alimentation en eau à la laveuse pour éviter toute inondation due à une surpression.

ENTRETIEN POUR ENTREPOSAGE HIVERNAL

IMPORTANT : Pour éviter tout dommage, installer et remettre la laveuse à l'abri du gel. L'eau qui peut rester dans les tuyaux risque d'abîmer la laveuse en temps de gel. Si la laveuse doit faire l'objet d'un déménagement ou d'entreposage au cours d'une période de gel, hivériser la laveuse.

Hivérissation de la laveuse :

1. Fermer les deux robinets d'eau; déconnecter et vidanger les tuyaux d'arrivée d'eau.
2. Placer 1 L d'antigel pour véhicule récréatif dans le tambour de la laveuse et faire fonctionner la laveuse sur un programme RINSE & SPIN (rinçage et essorage) pendant environ 1 minute pour mélanger l'antigel et l'eau restante.
3. Débrancher la laveuse ou déconnecter la source de courant électrique.

TRANSPORT DE LA LAVEUSE

1. Fermer les deux robinets d'eau. Débrancher et vidanger les tuyaux d'arrivée d'eau.
2. Si l'on déplace la laveuse pendant une période de gel, suivre les instructions de la section ENTRETIEN POUR ENTREPOSAGE HIVERNAL avant de la déplacer.
3. Déconnecter le tuyau d'évacuation du système d'évacuation et de l'arrière de la laveuse.
4. Débrancher le cordon d'alimentation.
5. Placer les tuyaux d'arrivée d'eau et le tuyau d'évacuation dans le tambour de la laveuse.
6. Enrouler le cordon d'alimentation et l'attacher avec un élastique ou avec un attache-câble pour l'empêcher de traîner sur le plancher.

IMPORTANT: Demander une intervention de dépannage si l'on doit installer de nouveaux boulons de transport. Ne pas réutiliser les boulons de transport. La laveuse doit être transportée en position verticale. Afin d'éviter d'endommager la structure de la laveuse, celle-ci doit être correctement installée pour pouvoir être déplacée par un technicien agréé.

RÉINSTALLATION/RÉUTILISATION DE LA LAVEUSE

Pour réinstaller la laveuse après une période de non-utilisation, de vacances, de remisage pour l'hiver ou après un déménagement :

1. Consulter les instructions d'installation pour choisir l'emplacement, régler l'aplomb de la laveuse et la raccorder.
2. Avant de réutiliser la laveuse, exécuter la procédure recommandée suivante :

Remise en marche de la laveuse :

1. Vidanger les canalisations d'eau et les tuyaux. Reconnecter les tuyaux d'arrivée d'eau. Ouvrir les deux robinets d'eau.

⚠ AVERTISSEMENT



Risque de choc électrique

Brancher sur une prise à 3 alvéoles reliée à la terre.

Ne pas enlever la broche de liaison à la terre.

Ne pas utiliser un adaptateur.

Ne pas utiliser un câble de rallonge.

Le non-respect de ces instructions peut causer un décès, un incendie ou un choc électrique.

2. Brancher la laveuse ou reconnecter la source de courant électrique.
3. Faire exécuter à la laveuse le programme BULKY ITEMS (articles volumineux) pour nettoyer la laveuse et éliminer l'antigel, le cas échéant. Utiliser uniquement un détergent HE. Utiliser la moitié de la quantité recommandée par le fabricant pour une charge de taille moyenne.

À PROPOS DE LA CONCENTRATION DU DÉTERGENT

Les détergents HE liquides disponibles de nos jours sont concentrés. La plupart des marques de détergents HE concentrés indiquent le niveau de concentration sur le flacon. Si c'est le cas, régler simplement le niveau de concentration dans le menu Distribution de précision afin que ce niveau corresponde à celui indiqué sur le flacon.

Mais si le niveau de concentration n'est pas indiqué sur le flacon, on peut facilement le calculer. Il suffit de diviser la taille de l'emballage en onces liquide par le nombre de charges. Se référer ensuite au tableau suivant pour déterminer la concentration.

Si l'on n'obtient pas les résultats de nettoyage désirés, essayer un chiffre de concentration plus bas. En cas de moussage excessif, essayer un chiffre de concentration plus élevé.

Concentration	Nombre de onces ÷ nombre de charges
1X	>2,5
2X	1,5 - 2,49
3X	0,9 - 1,49
4X	0,7 - 0,89
5X	0,5 - 0,69
6X	0,3 - 0,49

UTILISATION DE LA CARACTÉRISTIQUE DE DÉPANNAGE INTÉGRÉE

1. Appuyer sur MORE INFO (plus d'infos)

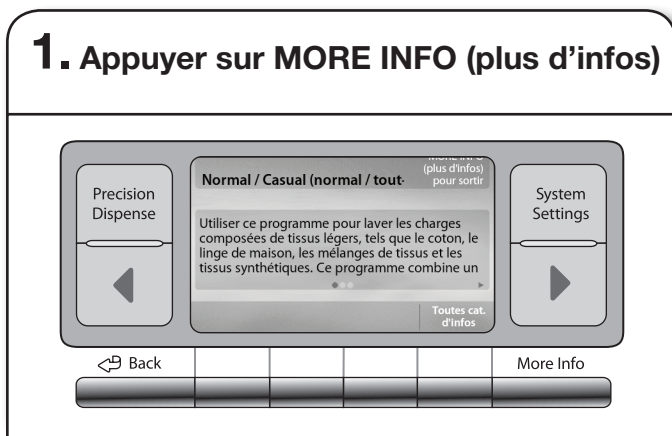

Alors que la laveuse est allumée, appuyer sur MORE INFO pour accéder à la caractéristique de DÉPANNAGE intégrée. Utiliser les boutons de commande ACL pour sélectionner TOUTES CAT. D'INFOS. Puis utiliser les boutons de commande ACL pour sélectionner le thème DÉPANNAGE.

2. Sélectionner DÉPANNAGE

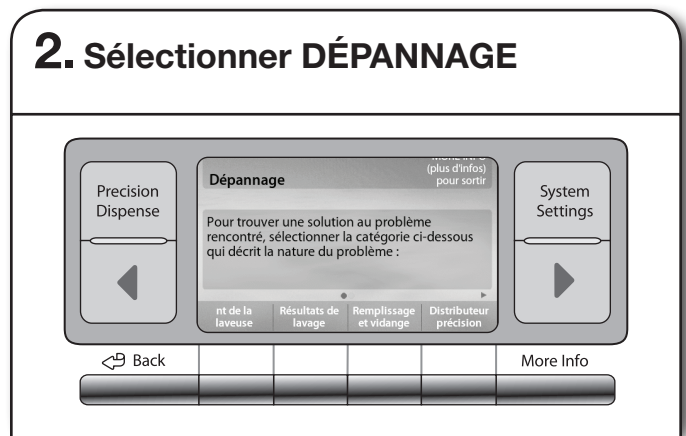

On peut utiliser les boutons ◀ et ▶ pour naviguer entre les différentes options et catégories.

DÉPANNAGE

Essayer d'abord les solutions suggérées ici ou consulter le site Web www.whirlpool.ca pour obtenir de l'aide et pour éviter une intervention de réparation.

Si les phénomènes suivants se produisent	Causes possibles	Solution
Fonctionnement de la laveuse		
La laveuse ne fonctionne pas	La porte n'est pas bien fermée.	La porte doit être complètement fermée et verrouillée.
	L'utilisateur n'a pas appuyé fermement sur le bouton START/PAUSE ou ne l'a pas maintenu appuyé pendant suffisamment longtemps.	Appuyer sur le bouton START/PAUSE (mise en marche/pause) pendant 2 à 5 secondes.
	Un fusible du domicile est grillé ou le disjoncteur est ouvert.	S'assurer que les fusibles du domicile sont intacts et serrés; ou que le disjoncteur n'est pas déclenché. Remplacer le fusible ou réenclencher le disjoncteur. Si le problème persiste, appeler un électricien.
	Alimentation électrique incorrecte.	Cette laveuse nécessite une alimentation électrique de 120 V. Vérifier avec un électricien qualifié.
	Type de fusible incorrect.	Utiliser un fusible temporisé.
Fuites d'eau		
Fuites d'eau	Les tuyaux de remplissage ne sont pas solidement fixés.	Serrer le raccord du tuyau de remplissage.
	Rondelles d'étanchéité des tuyaux de remplissage absentes.	S'assurer que les quatre rondelles d'étanchéité plates des tuyaux de remplissage d'eau sont correctement installées.
	Connexion du tuyau de vidange incorrecte.	Bien fixer le tuyau de vidange au tuyau de rejet à l'égout ou à l'évier de buanderie. Voir les instructions d'installation pour plus de renseignements.
		Ne pas placer de ruban adhésif sur l'ouverture du système de vidange.
	Inspecter le circuit de plomberie du domicile pour vérifier qu'il n'y a pas de fuites ou que l'évier ou le tuyau de vidange n'est pas obstrué.	De l'eau pourrait refouler de l'évier ou du tuyau de rejet à l'égout obstrué. Inspecter tout le circuit de plomberie du domicile (éviers de buanderie, tuyau de vidange, conduites d'eau et robinets) pour vérifier qu'il n'y a aucune fuite.
	Le joint de la porte est sale.	Nettoyer le joint de la porte. Voir "Entretien de la laveuse".
	Détergent HE non utilisé ou utilisation excessive de détergent HE.	Utiliser uniquement un détergent HE. Toujours mesurer la quantité de détergent et suivre les instructions du fabricant.
	Le distributeur est obstrué.	Retirer et nettoyer le distributeur. Voir "Entretien de la laveuse".
Autres problèmes		
Sachet de lessive à dose unique	Le sachet ne se dissout pas.	Vérifier que le sachet de lessive à dose unique est placé dans le tambour de la laveuse avant d'ajouter le linge. Suivre les recommandations du fabricant.
Autre problème de performance ou de fonctionnement	Voir la caractéristique de Dépannage intégrée, sur la laveuse.	Voir les instructions ci-dessus pour accéder aux menus de Dépannage intégrés, au moyen du bouton MORE INFO (plus d'infos).

ACCESSOIRES

Personnalisez votre nouvelle laveuse et sècheuse grâce aux authentiques accessoires Whirlpool suivants. Pour plus d'informations sur les options et sur les possibilités de commande, appeler le **1-800-807-6777** ou visiter notre site Web sur **www.whirlpoolparts.ca**.

Piédestal de 15"

Les piédestaux aux coloris assortis surélèvent la laveuse et la sècheuse pour les amener à une hauteur d'utilisation plus confortable. Le grand tiroir offre une capacité de rangement pratique.

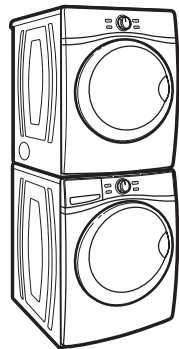
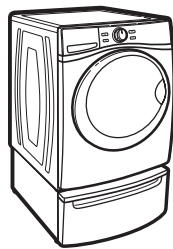

Ensemble de superposition

Si l'espace disponible est restreint, l'ensemble de superposition permet à la sècheuse d'être installée par dessus la laveuse.

Surface de travail

La surface de travail établit la liaison entre la laveuse et la sècheuse et offre une zone de travail et d'entreposage pratique.

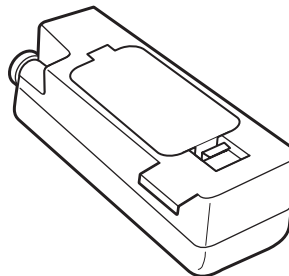
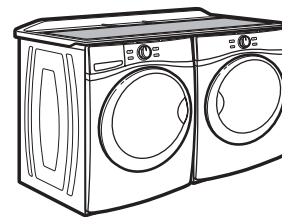

Cartouche de détergent HE de distributeur de Précision Dispense

Si vous alternez fréquemment l'utilisation de deux détergents liquides HE, vous pouvez vous procurer une cartouche supplémentaire.

Tasse pour détergent liquide HE – dose unique

La tasse permet de distribuer une seule dose de détergent liquide.

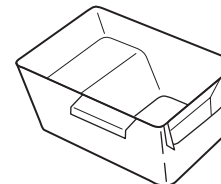

GARANTIE DES APPAREILS DE BUANDERIE DE WHIRLPOOL CORPORATION

GARANTIE LIMITÉE

Pendant un an à compter de la date d'achat, lorsque ce gros appareil ménager est utilisé et entretenu conformément aux instructions jointes à ou fournies avec le produit, Whirlpool Corporation ou Whirlpool Canada LP (ci-après désignées "Whirlpool") paiera pour les pièces spécifiées par l'usine et la main-d'oeuvre pour corriger les vices de matériaux ou de fabrication qui existaient déjà lorsque ce gros appareil ménager a été acheté.

LE SEUL ET EXCLUSIF RECOURS DU CLIENT DANS LE CADRE DE LA PRÉSENTE GARANTIE LIMITÉE CONSISTE EN LA RÉPARATION PRÉVUE CI-DESSUS. Le service doit être fourni par une compagnie de service désignée par Whirlpool. Cette garantie limitée est valide uniquement aux États-Unis ou au Canada et s'applique exclusivement lorsque le gros appareil ménager est utilisé dans le pays où il a été acheté. La présente garantie limitée entre en vigueur à compter de la date d'achat initial par le consommateur. Une preuve de la date d'achat d'origine est exigée pour obtenir un service dans le cadre de la présente garantie limitée.

ÉLÉMENTS EXCLUS DE LA GARANTIE

La présente garantie limitée ne couvre pas :

1. Les pièces de rechange ou la main-d'oeuvre lorsque ce gros appareil ménager est utilisé à des fins autres que l'usage unifamilial normal ou lorsque les instructions d'installation et/ou les instructions de l'opérateur ou de l'utilisateur fournies ne sont pas respectées.
2. Les visites de service pour rectifier l'installation du gros appareil ménager, montrer à l'utilisateur comment utiliser l'appareil, remplacer ou réparer des fusibles ou rectifier le câblage ou la plomberie du domicile.
3. Les visites de service pour réparer ou remplacer les ampoules électriques, les filtres à air ou les filtres à eau de l'appareil. Les pièces consommables ne sont pas couvertes par la garantie.
4. Les dommages imputables à : accident, modification, usage impropre ou abusif, incendie, inondation, actes de Dieu, installation fautive ou installation non conforme aux codes d'électricité ou de plomberie, ou l'utilisation de produits non approuvés par Whirlpool.
5. Les défauts apparents, notamment les éraflures, les bosses, fissures ou tout autre dommage au fini du gros appareil ménager, à moins que ces dommages soient dus à des vices de matériaux ou de fabrication et soient signalés à Whirlpool dans les 30 jours suivant la date d'achat.
6. L'enlèvement et la livraison. Ce gros appareil ménager est conçu pour être réparé à domicile.
7. Les réparations aux pièces ou systèmes résultant d'une modification non autorisée faite à l'appareil.
8. Les frais de déplacement et de transport pour le service d'un produit si votre gros appareil ménager est situé dans une région éloignée où un service d'entretien Whirlpool autorisé n'est pas disponible.
9. La dépose et la réinstallation de votre gros appareil ménager si celui-ci est installé dans un endroit inaccessible ou n'est pas installé conformément aux instructions d'installation fournies par Whirlpool.
10. Les pièces de rechange ou la main-d'oeuvre pour les gros appareils ménagers dont les numéros de série et de modèle originaux ont été enlevés, modifiés ou qui ne peuvent pas être facilement identifiés.

Le coût d'une réparation ou d'un remplacement dans le cadre de ces circonstances exclues est à la charge du client.

CLAUSE D'EXONÉRATION DE RESPONSABILITÉ AU TITRE DES GARANTIES IMPLICITES

LES GARANTIES IMPLICITES, Y COMPRIS LES GARANTIES APPLICABLES DE QUALITÉ MARCHANDE OU D'APTITUDE À UN USAGE PARTICULIER, SONT LIMITÉES À UN AN OU À LA PLUS COURTE PÉRIODE AUTORISÉE PAR LA LOI. Certains États et certaines provinces ne permettent pas de limitation sur la durée de garanties implicites de qualité marchande ou d'aptitude à un usage particulier, de sorte que la limitation ci-dessus peut ne pas être applicable dans votre cas. Cette garantie vous confère des droits juridiques spécifiques, et vous pouvez également jouir d'autres droits qui peuvent varier d'une juridiction à l'autre.

EXONÉRATION DE RESPONSABILITÉ EN DEHORS DE LA GARANTIE

Whirlpool ne prend aucun engagement quant à la qualité ou la durabilité de l'appareil, ou en cas de dépannage ou de réparation nécessaire sur ce gros appareil ménager, autre que les engagements énoncés dans la présente garantie. Si vous souhaitez une garantie prolongée ou plus complète que la garantie limitée fournie avec ce gros appareil ménager, renseignez-vous auprès de Whirlpool ou de votre détaillant à propos de l'achat d'une extension de garantie.

LIMITATION DES RECOURS; EXCLUSION DES DOMMAGES FORTUITS OU INDIRECTS

LE SEUL ET EXCLUSIF RECOURS DU CLIENT DANS LE CADRE DE LA PRÉSENTE GARANTIE LIMITÉE CONSISTE EN LA RÉPARATION PRÉVUE CI-DESSUS. WHIRLPOOL N'ASSUME AUCUNE RESPONSABILITÉ POUR LES DOMMAGES FORTUITS OU INDIRECTS. Certains États et certaines provinces ne permettent pas l'exclusion ou la limitation des dommages fortuits ou indirects de sorte que ces limitations et exclusions peuvent ne pas être applicables dans votre cas. Cette garantie vous confère des droits juridiques spécifiques, et vous pouvez également jouir d'autres droits qui peuvent varier d'une juridiction à l'autre.

Si vous résidez à l'extérieur du Canada et des 50 États des États-Unis, contactez votre marchand Whirlpool autorisé pour déterminer si une autre garantie s'applique.

Si vous avez besoin d'un service de réparation, voir d'abord la section "Dépannage" du Guide d'utilisation et d'entretien. Si vous n'êtes pas en mesure de résoudre le problème après avoir consulté la section "Dépannage", vous pouvez trouver de l'aide supplémentaire en consultant la section "Assistance ou Service" ou en appelant Whirlpool. Aux É.U., composer le **1-800-253-1301**. Au Canada, composer le **1-800-807-6777**.

10/11

Conservez ce manuel et votre reçu de vente ensemble pour référence ultérieure. Pour le service sous garantie, vous devez présenter un document prouvant la date d'achat ou d'installation.

Inscrivez les renseignements suivants au sujet de votre gros appareil ménager pour mieux vous aider à obtenir assistance ou service en cas de besoin. Vous devrez connaître le numéro de modèle et le numéro de série au complet. Vous trouverez ces renseignements sur la plaque signalétique située sur le produit.

Nom du marchand _____

Adresse _____

Numéro de téléphone _____

Numéro de modèle _____

Numéro de série _____

Date d'achat _____

ASSISTANCE OR SERVICE

Before calling for assistance or service, please check "Troubleshooting" or visit www.whirlpool.com/help. It may save you the cost of a service call. If you still need help, follow the instructions below.

When calling, please know the purchase date and the complete model and serial number of your appliance. This information will help us to better respond to your request.

If you need replacement parts or to order accessories

We recommend that you use only FSP® Factory Specified Parts. These parts will fit right and work right because they are made with the same precision used to build every new WHIRLPOOL® appliance.

To locate FSP® replacement parts, assistance in your area, or accessories:

Whirlpool Corporation Customer eXperience Center
1-800-253-1301 www.whirlpool.com

1-800-442-9991 (Accessories)
www.whirlpool.com/accessories

Whirlpool Canada LP
Customer eXperience Centre
1-800-807-6777
www.whirlpool.ca

or call your nearest designated service center or refer to your Yellow Pages telephone directory.

Our consultants provide assistance with

In the U.S.A.

- Features and specifications on our full line of appliances.
- Installation information.
- Specialized customer assistance (Spanish speaking, hearing impaired, limited vision, etc.).

In the U.S.A. and Canada

- Use and maintenance procedures.
- Accessory and repair parts sales.
- Referrals to local dealers, repair parts distributors, and service companies. Whirlpool designated service technicians are trained to fulfill the product warranty and provide after-warranty service, anywhere in the United States and Canada.

You can write with any questions or concerns at:

Whirlpool Corporation
Customer eXperience Center
553 Benson Road
Benton Harbor, MI 49022-2692

Customer eXperience Centre
Whirlpool Canada LP
Unit 200-6750 Century Ave
Mississauga, Ontario L5N 0B7

Please include a daytime phone number in your correspondence.

ASSISTANCE OU SERVICE

Avant de faire un appel pour assistance ou service, veuillez vérifier la section "Dépannage" ou consulter www.whirlpool.com/help. Cette vérification peut vous faire économiser le coût d'une visite de réparation. Si vous avez encore besoin d'aide, suivre les instructions ci-dessous.

Lors d'un appel, veuillez connaître la date d'achat et les numéros au complet de modèle et de série de votre appareil. Ces renseignements nous aideront à mieux répondre à votre demande.

Si vous avez besoin de pièces de rechange ou pour commander des accessoires

Si vous avez besoin de commander des pièces de rechange, nous vous recommandons d'utiliser seulement des pièces spécifiées par l'usine FSP®. Ces pièces conviendront et fonctionneront bien parce qu'elles sont fabriquées selon les mêmes spécifications précises utilisées pour construire chaque nouvel appareil WHIRLPOOL®.

Pour trouver des pièces de rechange FSP®, de l'aide ou des accessoires dans votre région :

Whirlpool Canada LP Centre pour l'eXpérience de la clientèle
1-800-807-6777 www.whirlpool.ca

ou contacter votre centre de réparation désigné le plus proche, ou encore consulter les Pages Jaunes.

Nos consultants fournissent l'assistance pour :

- Procédés d'utilisation et d'entretien.
- Vente d'accessoires et de pièces de rechange.
- Les références aux concessionnaires, compagnies de service de réparation et distributeurs de pièces de rechange locaux. Les techniciens de service désignés par Whirlpool sont formés pour remplir la garantie des produits et fournir un service après la garantie, partout au Canada.

Pour plus d'assistance

Vous pouvez nous soumettre toute question ou problème en écrivant à l'adresse ci-dessous :

Centre pour l'eXpérience de la clientèle
Whirlpool Canada LP
Unit 200-6750 Century Ave
Mississauga, Ontario L5N 0B7

Dans votre correspondance, veuillez indiquer un numéro de téléphone où on peut vous joindre dans la journée.